

axiom
intelligence



YAMAGUCHI®
by YAMAGUCHI ELECTRONICS SOLUTIONS, CO. LTD.

axiom
intelligence



МАССАЖНОЕ КРЕСЛО
YAMAGUCHI YA-6000

РУКОВОДСТВО
ПОЛЬЗОВАТЕЛЯ
USER GUIDE

YAMAGUCHI

YAMAGUCHI ELECTRONICS
SOLUTIONS, CO. LTD.

Japan

Ознакомиться с продукцией
компании Yamaguchi можно на
сайте www.yamaguchi.ru

СОДЕРЖАНИЕ

Меры предосторожности	4
Ключевые особенности	6
Комплект поставки	7
Описание деталей кресла	8
Зоны массажного воздействия	9
Установка кресла	10
Сборка кресла	11
Перемещение кресла	17
Пульт управления	18
Описание режимов работы	20
I. Автоматический режим	20
II. Ручной режим	21
III. Воздушно-компрессионный режим	22
IV. Режим прогрева	23
V. Режим роликового массажа стоп	23
VI. Установка длительности массажа	24
Режим Bluetooth	26
Уход и хранение	27
Устранение неполадок	28
Технические характеристики	29



- Сохранность и эффективное использование массажного кресла возможны только в случае его правильной сборки, установки и применения исключительно по назначению.
- Перед первым использованием осмотрите кресло и убедитесь в отсутствии повреждений.
- До начала массажа проконсультируйтесь с Вашим врачом и убедитесь, что состояние Вашего здоровья позволяет использовать массажное кресло. Во время массажа следите за своим самочувствием.
- Устанавливайте массажное кресло на твердой, ровной поверхности.
- При перемещении кресла из холода в теплое помещение подождите минимум час, прежде чем начать его использование. Перепад температур может привести к повреждению устройства.
- Не используйте массажное кресло при температуре выше 40°C.
- Не позволяйте детям или лицам с ограниченными физическими или умственными способностями пользоваться креслом без присмотра со стороны.
- Не используйте массажное кресло в помещениях с повышенной влажностью во избежание поражения электрическим током.
- Не распыляйте аэрозоли вблизи работающего изделия.
- Не используйте кресло вблизи раскаленных предметов и избегайте попадания на кресло прямых солнечных лучей.
- Для массажа используйте удобную одежду, не стесняющую движений.
- Не пытайтесь проводить массаж головы или суставов.
- Располагайтесь в кресле только лицом вверх, не пытайтесь массировать живот или передние поверхности бедер.
- Не помещайте руки или ноги между роликами, иначе это может привести к травме.
- Во время использования кресла не держите в кармане сотовый телефон, а также острые и режущие предметы во избежание повреждений.
- Обязательно отключайте устройство от сети после использования.
- Запрещено самостоятельно модифицировать, ремонтировать устройство! При наличии повреждений обратитесь в сертифицированный сервисный центр.
- При возникновении дискомфорта или плохого самочувствия во время массажа, немедленно прекратите использование кресла и проконсультируйтесь с Вашим лечащим врачом.
- Массажное кресло не предназначено для терапевтических или лечебных целей.
- Невстаивайте, не садитесь и не помещайте тяжелые предметы на подставку для ног.
- Не вставляйте ногами на подлокотники, сиденье или спинку кресла.
- Не засыпайте во время сеанса массажа.
- Не просовывайте посторонние предметы в складки или зазоры массажного кресла.
- Прежде чем изменять угол наклона подставки для ног или спинки кресла, убедитесь что рядом с ними отсутствуют какие-либо посторонние предметы, домашние животные или люди (особенно дети).

- Не используйте дополнительные приспособления, не рекомендованные компанией-производителем.
- Данное устройство предназначено только для домашнего использования.
- Не тяните массажное кресло за шнур питания.
- Не массируйте опухшие или воспаленные участки тела.
- Не используйте массажное кресло дольше, чем 30 минут за один сеанс. Ограничьте время массажа любой конкретной зоны 10 минутами. Превышение времени массажа может привести к нежелательным последствиям в результате избыточной стимуляции мышц. Чрезмерное превышение времени использования массажного кресла, особенно в коммерческих целях, может вызвать перегрев массажных механизмов и сократить срок его службы.
- Проверьте соответствие напряжения домашней сети требованиям к эксплуатации кресла.
- Убедитесь, что массажное кресло подключено к соответствующей и надлежащим образом заземленной розетке.
- Убедитесь, что штепсельная вилка надежно и полностью вставлена в розетку во избежание короткого замыкания и пожара.
- Ни в коем случае не используйте кресло при видимых повреждениях шнура или вилки!
- Следите за тем, чтобы шнур питания не был перекручен, запутан, не перегибался и не был натянут во избежание повреждений или возгорания.
- Запрещено касаться шнура или вилки влажными руками!
- Если во время использования массажного кресла произошло отключение электроэнергии, переведите кнопку питания в положение «о» (выкл.) и отключите кресло от сети во избежание повреждений до тех пор, пока подача электричества не будет восстановлена.
- При возникновении какого-либо отклонения в работе устройства (например, при возникновении запаха дыма, шума и т. д.) немедленно прекратите его использование!

Использование массажного кресла противопоказано:

- при наличии электронного стимулятора сердца или иных внутренних медицинских электроаппаратов;
- при переломах, вывихах, разрывах мышц, повреждениях сухожилий и прочих внешних повреждениях;
- больным, проходящим курс медицинского лечения;
- лицам, которые испытывают недомогание без установленного диагноза;
- при заболеваниях остеопорозом;
- лицам с повышенной температурой тела (37,5 градусов Цельсия и более);
- при тромбозе;
- при острых заболеваниях;
- при внезапной острой боли;
- при высоком давлении;
- при сердечно-сосудистых заболеваниях;
- при противопоказанном мануальном массаже;
- при наличии опухолей;
- во время беременности и менструации;
- при повреждениях внутренних органов;
- детям до 12 лет, в период формирования костно-мышечной системы.

- При нажатии всего одной кнопки кресло автоматически выдвигается вперед и только после этого меняет угол наклона спинки и подставки для ног. Благодаря данной уникальной функции Вы можете размещать кресло практически вплотную к стене и, тем самым, ощутимо экономить пространство в помещении.
- Инновационный четырехроликовый массажный механизм охватывает не только всю поверхность спины, но и воздействует на область ягодиц.
- Уникальная беспроводная система управления креслом с помощью Вашего телефона или планшета с операционной системой Android.
- Роликовый массаж подошвы ступней.
- Система нулевой гравитации **ZERO-G** изменяет угол наклона кресла, переводя Ваше тело в положение, при котором вы перестаете ощущать силу земного притяжения и словно оказываетесь в невесомости. Мышцы тела расслабляются, что способствует максимальной эффективности массажа.
- Воздушно-компрессионный массаж рук, плеч, спины, поясницы, ягодиц, икр и ступней.
- Различные виды массажного воздействия: разминание, похлопывание, постукивание, шиацу.
- Благодаря специальному сенсору кресло позволяет регулировать положение подставки для ног с учетом роста пользователя.

- Кресло x 1
- Съёмная боковая панель со встроенными динамиками x 2
- Болт для крепления съёмной боковой панели со встроенными динамиками x 8
- Боковая панель с подлокотниками x 2
- Болт для крепления боковой панели с подлокотниками x 4
- Круглые крышки для болтов боковой панели x 2
- Подставка для ног x 1
- Внутренняя втулка x 1
- Наружная втулка x 1
- Болт для крепления подставки для ног x 2
- Пульт управления x 1
- Шнур питания x 1

Примечание. Комплект поставки может несколько отличаться от указанного в данном руководстве.

ОПИСАНИЕ ДЕТАЛЕЙ КРЕСЛА

8



ЗОНЫ МАССАЖНОГО ВОЗДЕЙСТВИЯ

9

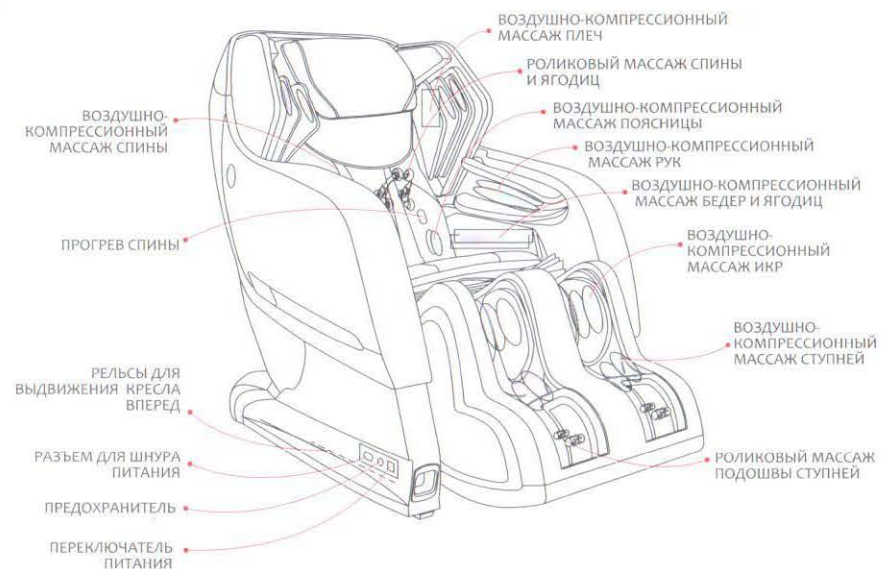

УСТАНОВКА КРЕСЛА

10

- Устанавливайте кресло на ровной поверхности.
- При установке кресла убедитесь, что оно отключено от сети.
- Вследствие того, что массажное кресло выдвигается вперед, и только затем спинка отклоняется назад, то нет необходимости оставлять много места сзади кресла (минимум 10 см).
- Так как подставка для ног поднимается

и выдвигается вперед, убедитесь, что спереди кресла имеется как минимум 60 см свободного пространства.

- Основание массажного кресла может повредить напольное покрытие. Во избежание повреждений желательно располагать кресло на мягком покрытии или коврик.
- Во избежание помех не располагайте кресло вблизи радио или телевизора.

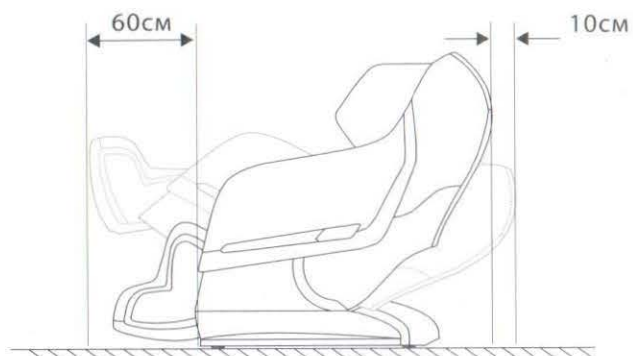

- Убедитесь, что расстояние между сетевой розеткой и кнопкой питания на кресле не менее 1,5 метра.

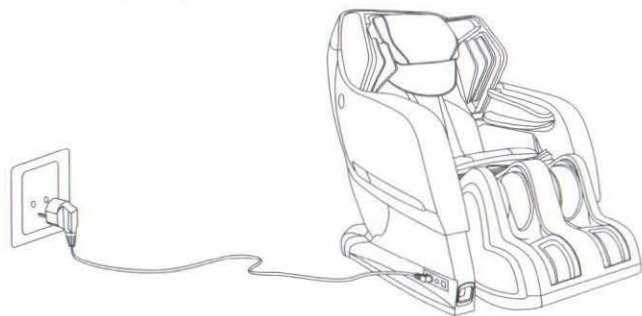

СБОРКА КРЕСЛА

11

1
Извлеките кресло из упаковки. Желательно задействовать несколько человек для того, чтобы вынуть кресло из упаковки. Убедитесь в полной комплектации изделия.

2
Подсоедините съемные боковые панели со встроенными динамиками к креслу. Для этого:

- 1) подключите провод, идущий из съемной панели к разъему на кресле (см. рис. 1).
- 2) вставьте 2 контактные рейки, идущие из кресла, в соответствующие пазы на съемной панели (см. рис. 2).
- 3) прикрутите съемную панель болтами (см. рис. 3).

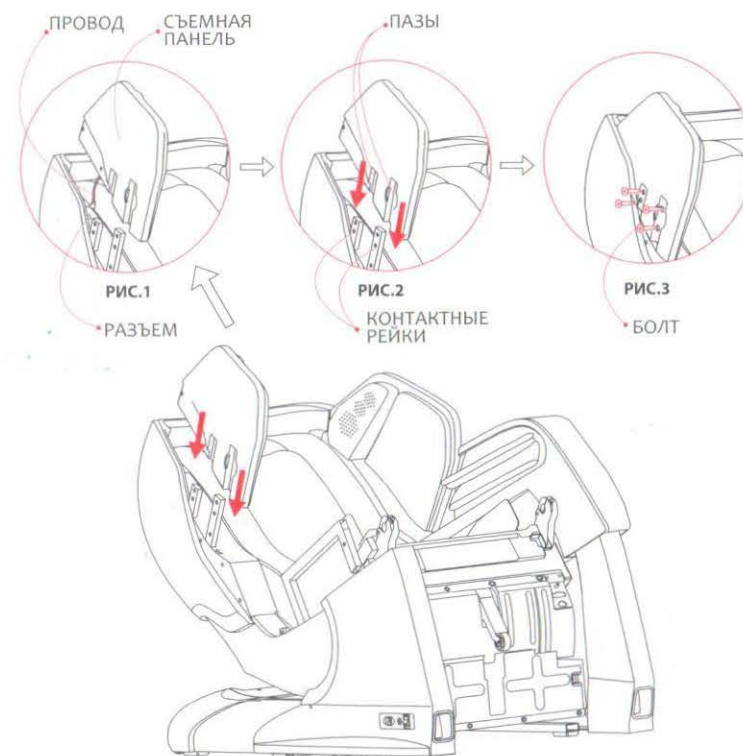

3

Установите боковую панель с подлокотником. Для этого вставьте провод воздушной компрессии, провод для работы светодиодов и воздушную трубку, идущие из подлокотника в соответствующие разъемы на кресле, как показано на рисунке ниже.



4

После того как провода и трубка будут надежно подключены, наденьте боковые панели с подлокотниками на раму, как показано на рисунке ниже.

1) Закрепите подлокотники с помощью болтов (см. рис. 1).

2) Наденьте крышку и зафиксируйте ее, повернув по часовой стрелке (см. рис. 2). Не перепутайте крышки для правой и левой боковой панели.

3) С помощью болтов закрепите боковую панель изнутри (см. рис. 3).

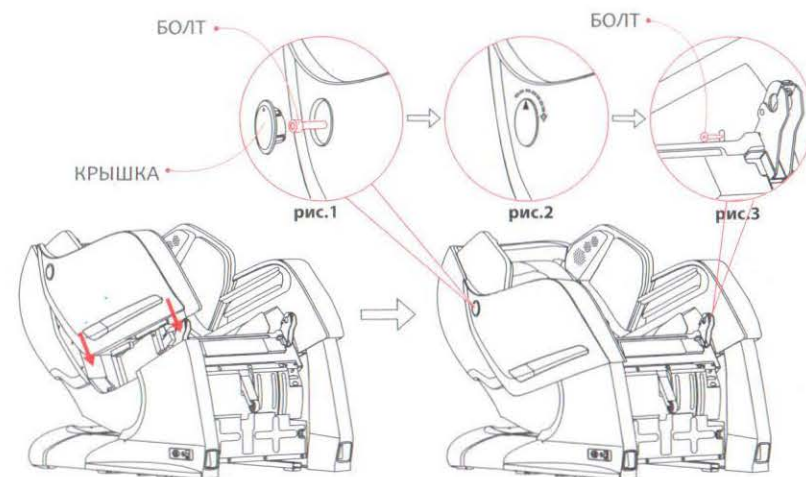

5

Установите подставку для ног. Для этого наденьте внутреннюю и внешнюю втулки крепления подставки для ног на соединительный стержень, как показано на рисунке ниже.



6

Открутите и извлеките болты из замков. Затем откройте замки. Вставьте направляющие, расположенные с двух сторон подставки для ног, сверху в замки. Закройте замки и зафиксируйте их болтами, как показано на рисунке ниже.

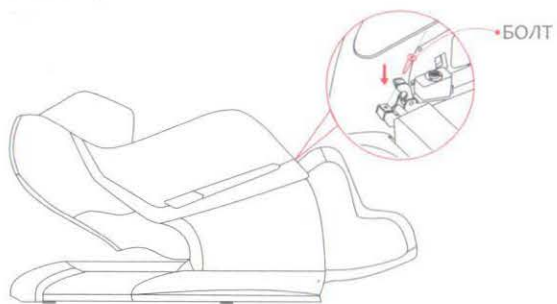

7

Поднимите подставку для ног и подключите 2 коннектора с проводами и воздушную трубку, идущие из подставки для ног к соответствующим разъемам под сиденьем. Убедитесь, что они надежно закреплены.

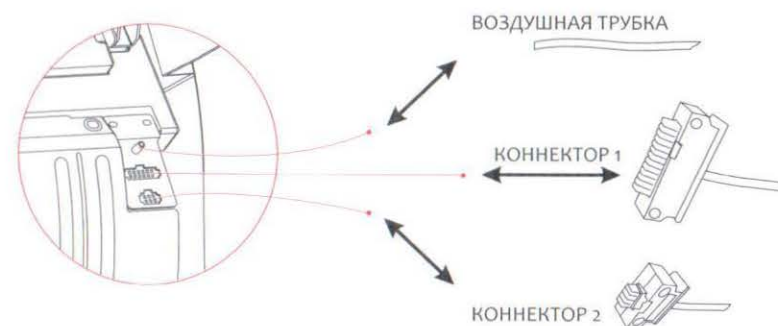

8

После того, как подставка для ног будет полностью установлена и зафиксирована, закрепите гофрированную накидку подставки к креслу.

9 Подключите провод пульта управления к разъему, расположенному на внутренней стороне боковой панели. Обратите внимание, чтобы расположение контактов на коннекторе и разъеме совпали.



10 Подключите шнур питания к соответствующему разъему, расположенному на наружной стороне боковой панели (см. рис. ниже).

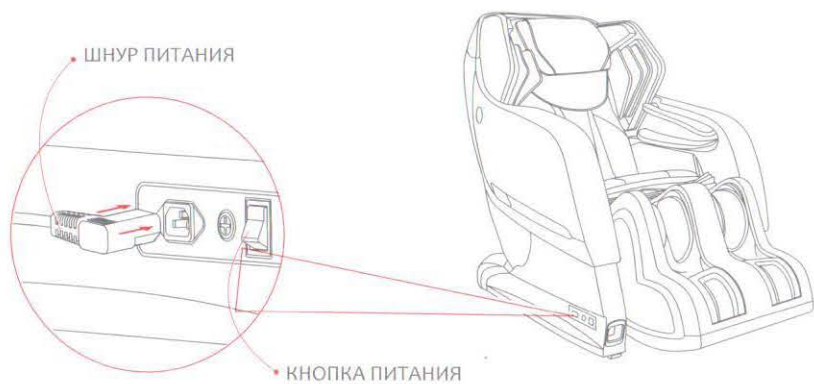

11 Включите кресло в сеть, нажмите на кнопку питания. С помощью пульта управления приведите спинку кресла в вертикальное положение.

- Перед тем, как двигать кресло, верните подставку для ног и спинку кресла в исходное положение.
- Отключите кресло от сети.
- Возьмитесь за спинку кресла.
- Наклоните кресло примерно на 45 градусов на себя и двигайте его вперед.
- Никогда не перемещайте кресло с сидящим в нем человеком.
- Не перемещайте кресло, держа его за подлокотники.
- Желательно подстелить половик под кресло, так как оно может поцарапать пол во время перемещения.

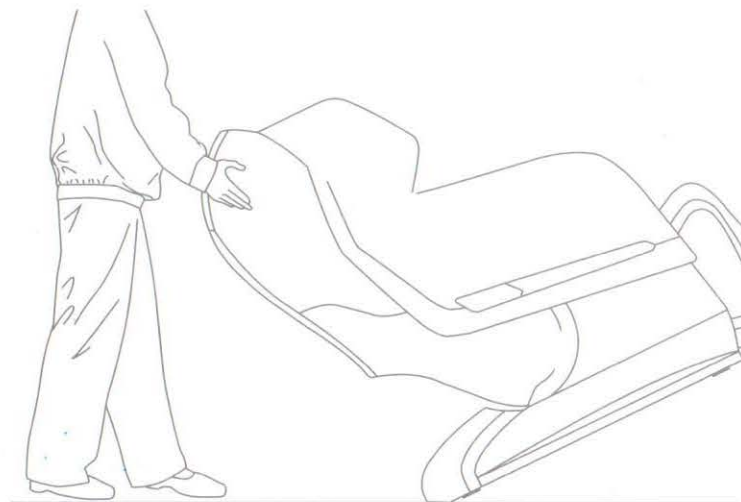

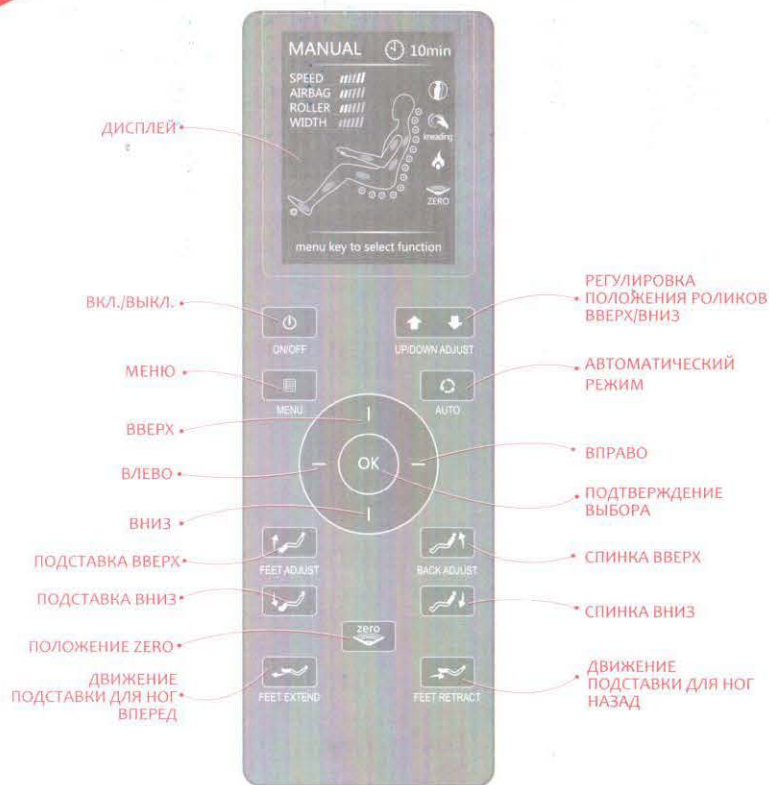

КНОПКА ВКЛЮЧЕНИЯ/ВЫКЛЮЧЕНИЯ
 Нажмите данную кнопку для включения кресла, при этом загорится дисплей пульта управления. Далее с помощью кнопок **ВВЕРХ/ВНИЗ** выберите автоматический режим массажа, ручной режим, воздушно-компрессионный режим массажа, прогрев, роликовый массаж стоп или установку длительности массажа. Повторно нажмите данную кнопку для отключения работы устройства. По умолчанию время работы кресла - 20 минут.

КНОПКА МЕНЮ
 Нажмите данную кнопку для выбора автоматического режима массажа, ручного режима, воздушно-компрессионного режима массажа, прогрева, роликового массажа стоп или установки длительности массажа.

РЕГУЛИРОВКА РАСПОЛОЖЕНИЯ РОЛИКОВ
 В режиме ручного массажа (все виды массажного воздействия кроме шиацу), при выборе режима массажа в определенной точке спины нажмите на данные кнопки для регулировки положения роликов по высоте.

КНОПКА АВТОМАТИЧЕСКОГО РЕЖИМА
 Нажимайте на данную кнопку для выбора одного из шести автоматических режимов массажа:
RECOVERY (восстанавливающий),
EXTEND (растягивающий),
RELAX (расслабляющий),
REFRESH (регенерирующий),
UPPER AUTO (массаж спины),
LOWER AUTO (массаж поясницы и ягодиц).

ДЖОЙСТИК
 При работе с меню или в режиме автоматического массажа для перемещения вправо, влево, вверх или вниз нажимайте кнопки джойстика на пульте управления, затем нажмите на кнопку **OK** для подтверждения выбора.

КНОПКА ПОЛОЖЕНИЯ ZERO
 Нажмите данную кнопку для включения/выключения режима системы нулевой гравитации.

КНОПКИ РЕГУЛИРОВКИ УГЛА НАКЛОНА ПОДСТАВКИ ДЛЯ НОГ
 Для поднятия вверх подставки для ног нажмите и удерживайте кнопку. Для того чтобы опустить вниз подставку для ног нажмите и удерживайте кнопку.

КНОПКИ РЕГУЛИРОВКИ УГЛА НАКЛОНА СПИНКИ
 Для поднятия вверх спинки кресла нажмите и удерживайте кнопку. Для того чтобы опустить вниз спинку кресла нажмите и удерживайте кнопку.

КНОПКИ РЕГУЛИРОВКИ ДЛИНЫ ПОДСТАВКИ ДЛЯ НОГ
 Для увеличения длины подставки для ног нажмите и удерживайте данную кнопку. Для уменьшения длины подставки для ног нажмите и удерживайте данную кнопку.

ОПИСАНИЕ РЕЖИМОВ РАБОТЫ

Автоматический режим

20

Когда кресло включено в сеть, нажмите на кнопку **ON/OFF** на пульте управления, при этом загорится подсветка экрана. Нажмите на кнопку **AUTO (Автоматический)** на пульте управления для выбора одного из шести автоматических режимов массажа. Для переключения по опциям меню используйте кнопки джойстика на пульте управления.



RECOVERY (Восстанавливающий массаж). Задачей данного вида массажа является максимально быстрое восстановление физических и психоэмоциональных функций организма после нагрузок.

EXTEND (Растягивающий массаж). Задачей данного вида массажа является растяжение мышц и связок спины, особенно для тех, кто занимается сидячей работой.

RELAX (Расслабляющий массаж). Данный режим массажа помогает снять напряжение мышц.

REFRESH (Регенерирующий массаж). Набор определенных видов массажа в данной программе позволяет активизировать работу мозга и привести мышцы в тонус.

UPPER AUTO (Массаж верхней части спины). Данный режим массажа оказывает интенсивное воздействие на верхнюю часть туловища (шея, околосcapочная зона).

LOWER AUTO (Массаж нижней части спины). Данный режим массажа оказывает воздействие на нижнюю часть туловища (поясница, ягодицы, бедра, ноги).

Ручной режим

21

Нажмите на кнопку **MENU (Меню)** на пульте управления, далее в отобразившемся на экране меню выберите опцию **MANUAL (Ручной)**. Для перемещения по опциям меню используйте кнопки джойстика на пульте управления. В появившемся меню ручного режима выберите необходимую опцию: **MODE (режим)**, **PART (точечный массаж)**, **WIDTH (ширина расположения роликов)** или **SPEED (скорость движения роликов)**.

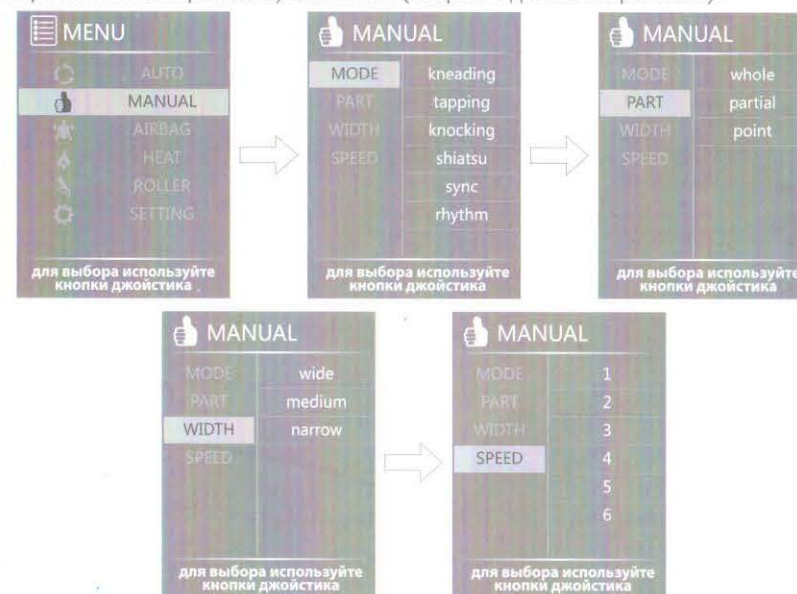

MODE. Во время данного режима Вы можете выбрать вид массажного воздействия:

- Kneading (разминание);
- Tapping (похлопывание);
- Knocking (постукивание);
- Shiatsu (шиацу);
- Sync (синхронизация);
- Rhythm (ритм).

PART. Во время данного режима Вы можете выбрать область массажного воздействия:

- Whole (вся спина);
- Partial (конкретная зона спины);
- Point (определенная точка спины).

WIDTH. Во время данного режима Вы можете выбрать ширину расположения роликов:

- Wide (широкое);
- Medium (среднее);
- Narrow (узкое).

Данная функция доступна только для таких видов массажного воздействия как **tapping, knocking, shiatsu**.

SPEED. Во время данного режима Вы можете выбрать уровень скорости движения роликов от 1 до 6.

Нажмите на кнопку **MENU (Меню)** на пульте управления, далее в отобразившемся на экране меню выберите опцию **AIRBAG (Аэромассаж)**. Для перемещения по опциям меню используйте кнопки джойстика на пульте управления. В появившемся меню аэромассажа выберите необходимую опцию: **PART** (выбор части тела) или **FORCE** (уровень интенсивности).

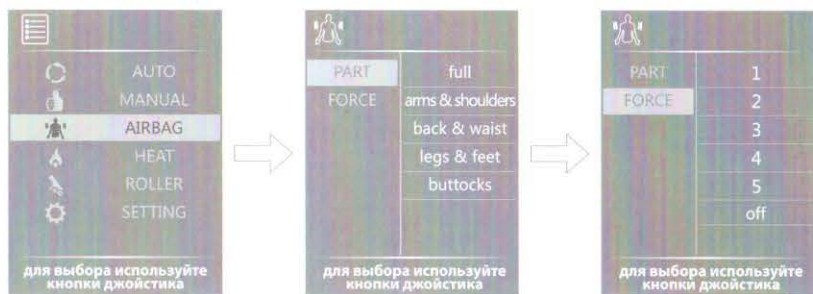

PART. При выборе данной опции Вы можете выбрать часть тела для воздушно-компрессионного массажного воздействия:

- Full (все тело);
- Arms and shoulders (руки и плечи);
- Back and waist (спина и поясница);
- Legs and feet (ноги и ступни);
- Buttocks (бедра).

FORCE. При выборе данной опции Вы можете установить уровень интенсивности воздушно-компрессионного массажного воздействия от 1 до 5 или выключить воздушно-компрессионный массаж (**off**).

Нажмите на кнопку **MENU (Меню)** на пульте управления, далее в отобразившемся на экране меню с помощью кнопок джойстика выберите опцию **HEAT (Прогрев)**. В появившемся меню режима прогрева выберите необходимую опцию: **On** (Вкл.) или **Off** (Выкл.).

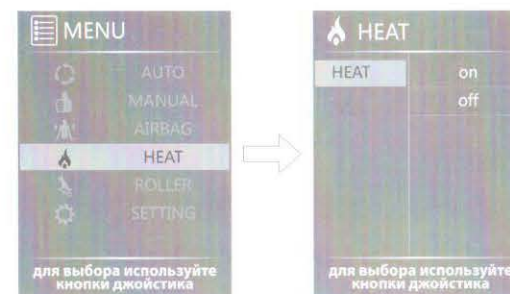

Режим роликового массажа стоп

Нажмите на кнопку **MENU (Меню)** на пульте управления, далее в отобразившемся меню с помощью кнопок джойстика выберите опцию **ROLLER (Ролики)**. В появившемся меню Вы можете выбрать уровень скорости движения роликов массажа стоп от 1 до 3, либо отключить роликовый массаж стоп (**off**).

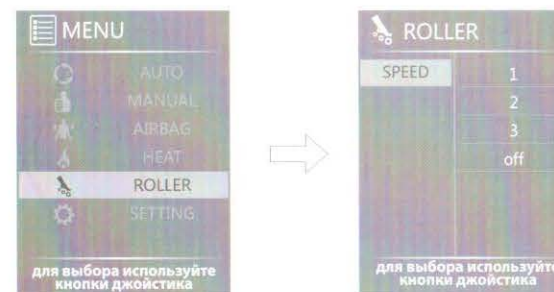

Нажмите на кнопку **MENU (Меню)** на пульте управления, далее в отобразившемся меню с помощью кнопок джойстика выберите опцию **SETTING (Настройка)**. В появившемся меню выберите опцию: **TIME (длительность)**.



TIME. При выборе данной опции Вы можете установить длительность массажа:

- 10min (10 минут);
- 20min (20 минут);
- 30min (30 минут).

Примечание. Если кнопка не будет нажата в течение 10 секунд во время автоматического или ручного режима массажа, на экране отобразится исходная страница, как показано на картинках ниже:



Исходная страница
ручного режима



Исходная страница
автоматического режима

ВНИМАНИЕ!

1. Во время работы нажмите на кнопку **MENU** дважды для немедленного перехода к исходной странице.
2. При отображении на экране пульта управления исходной страницы ручного или автоматического режима нажимайте на кнопки джойстика (влево/вправо) для регулировки интенсивности воздушной компрессии.
3. При отображении на экране пульта управления исходной страницы ручного режима, нажимайте на кнопки джойстика (вверх/вниз) для регулировки скорости движения роликов.
4. Нажимайте на кнопку **AUTO** на пульте управления для непосредственного выбора одного из шести автоматических режимов массажа.

Примечание. Перед началом автоматического режима массажа устройство выполнит регулировку положения роликов в области плеч:



ВНИМАНИЕ!

1. Не разбирайте устройство самостоятельно!
2. Не проливайте воду или другие жидкости на пульт управления.
3. Не помещайте тяжелые предметы на пульт управления или на шнур питания.

Скачайте с сайта www.yamaguchi.ru приложение и установите его на портативное устройство (планшет или телефон) с операционной системой Android.

Убедитесь, что приложение установлено корректно.

Зайдите в раздел Bluetooth на Вашем планшете или телефоне, включите его и найдите в сопряжённых устройствах название кресла, далее подключитесь к нему.

После удачного подключения Вы можете управлять креслом с Вашего телефона или планшета:

- выбрать один из 6 автоматических режимов массажа;
- выбрать вид массажного воздействия;

- отрегулировать угол наклона спинки кресла;
- отрегулировать угол подъема подставки для ног;
- выбрать положение невесомости ZERO Gravity;
- установить длительность массажа и т.д.

Внимание! Перед сопряжением Вашего устройства с креслом убедитесь, что кресло подключено к сети, в противном случае Ваш телефон или планшет может не обнаружить кресло среди Bluetooth-устройств.

Внимание! Операционная система Android должна быть не меньше, чем версия V2.0.

- Перед тем, как производить чистку или обслуживание устройства, отключите его от сети.
- Не касайтесь шнура или вилки мокрыми руками.
- Не тяните за шнур питания, чтобы выключить устройство из розетки.
- При очистке поверхностей из кожзаменителя, протрите их мягкой тканью, пропитанной нейтральным моющим средством. Затем удалите средство влажной тканью и дайте поверхностям высохнуть. Не используйте слишком большое количество моющего средства, оно может повредить структуру материала.
- Сухой мягкой тканью протрите все остальные поверхности кресла.

ВНИМАНИЕ! Не используйте едкие чистящие или моющие средства для очистки кресла, чтобы избежать повреждения или обесцвечивания материала изделия.

ВНИМАНИЕ! Во избежание повреждений избегайте намокания изделия.

- Храните кресло в сухом и прохладном месте вдали от попадания прямых солнечных лучей или высокой температуры, так как это может испортить материал обивки.
- Накройте кресло чистой тканью, если не собираетесь использовать его в течение долгого периода времени.
- Избегайте соприкосновения устройства с острыми или режущими предметами, которые могут повредить материал обивки кресла.
- Не проглаживайте обивку кресла горячим утюгом!

Проблема	Возможная причина	Решение
Громкий звук во время использования кресла	Звук может быть вызван трением массажных роликов об обивку кресла	Это нормальное явление и не является неисправностью кресла
Устройство не работает	Кресло не включено в сеть	Включите устройство в сеть
	Не нажата кнопка питания	Нажмите кнопку питания
	Перегорел предохранитель	Замените предохранитель на аналогичный
Музыка не воспроизводится	Установлен минимальный уровень громкости	Установите уровень громкости на большее значение
Невозможно отрегулировать угол наклона спинки кресла или подставки для ног	Кресло не включено в сеть	Включите устройство в сеть
	Большая нагрузка на спинку кресла или подставку для ног	Снизьте нагрузку или давление на спинку кресла и подставку для ног
Воздушно-компрессионный массаж не работает	Засорилась одна из воздушных трубок	Убедитесь, что воздушные трубки не засорены

Описание	Многофункциональное массажное кресло
Модель	YA-6000
Номинальное напряжение	220-240 В
Номинальная частота	50/60 Гц
Мощность	260 Вт