



RoboTouch 3 Universe

Руководство пользователя



Поздравляем с приобретением массажного кресла Ergonova RoboTouch 3 Universe! Вы сделали важный шаг для своего здоровья и хорошего самочувствия. Чтобы пользоваться им как можно дольше, получить максимум от его функционала и избежать трудностей, пожалуйста, полностью прочитайте содержание этого руководства и при необходимости используйте его в будущем.

Мы оставляем за собой право внести изменения в конструкцию массажного кресла. Оно может быть изменено без предварительного уведомления. Рисунки, расположенные в Инструкции по эксплуатации являются справочным материалом.

Ergonova - немецкий бренд массажного оборудования первоклассного качества. С 2009 года десятки тысяч людей улучшили качество своей жизни и ощутили преимущества продукции. Отличительные особенности оборудования Ergonova – надежность и долговечность, новейший современный функционал, удобство использования и стильный дизайн.

Содержание

ОТЛИЧИТЕЛЬНЫЕ ОСОБЕННОСТИ	3
ПОДГОТОВКА К ИСПОЛЬЗОВАНИЮ	
Меры предосторожности	4
Перед массажем	8
Наименование компонентов	9
Установка подлокотников	10
Установка подставки для ног	11
Ароматерапия	13
Подушки для головы и спины	14
Защита пола	14
Перемещение	14
Подача питания	15
УПРАВЛЕНИЕ	
Пульт управления. Дисплей	15
Пульт управления. Кнопки	16
Режим ожидания	17
Начало массажа (Кнопка включения)	17
Автоматический режим	19
Ручной режим	22
Регулировка массажа	27
Настройки интерфейса	31
УХОД И ТЕХНИЧЕСКОЕ ОБСЛУЖИВАНИЕ	36
УСТРАНЕНИЕ НЕПОЛАДОК	37
ТЕХНИЧЕСКИЕ ХАРАКТЕРИСТИКИ	38

ОТЛИЧИТЕЛЬНЫЕ ОСОБЕННОСТИ

- 4D-массаж с четырех-роликовым массажным механизмом, способным двигаться вверх и вниз, выдвигаться и укорачиваться.
- Функция автоматического обнаружения положения плеч и, соответственно, автоматическая подстройка массажного механизма.
- Шесть программ автоматического массажа: Активный Шуцзин (Shujing Active), Красивые ягодицы (Beautiful Butt Shaped), Спокойной ночи (Sleeping Massage), Шея и плечи (Neck and Shoulder Relaxation), Растяжка спины (Back Stretching) и Дыхательный массаж (Breathing).
- Дополнительные программы: Джакузи (Blu-ray bath), Ароматерапия (fragrant health), Музыкальное спа (Music SPA).
- Три хранилища данных: Пользовательское хранилище I, Пользовательское хранилище II, Пользовательское хранилище III.
- Выбор области массажа: всего тела, отдельной части, точечный, верхняя часть спины и нижняя часть спины. Массажные программы: массаж плеч, разминание, постукивание, шиацу, разминание+ постукивание и шесть 4D-программ; 5 скоростей на выбор; выбор радиуса движения массажного ролика в режиме постукивания и массажа шиацу.
- Воздушно-компрессионный массаж: воздушно-компрессионный массаж рук (8 подушек), воздушно-компрессионный массаж плеч (4 подушки), воздушнокомпрессионный массаж спины (4 подушки), воздушно-компрессионный массаж ног (22 подушки), воздушно-компрессионный массаж стоп (18 подушек), воздушно-компрессионный массаж спины (12 подушек), воздушнокомпрессионный массаж ягодиц (4 подушки) и три уровня интенсивности.
- Функция прогрева спины использует углеродное волокно в качестве источника инфракрасного излучения.
- Каркас спинки установлен с использованием технологии скользящих направляющих, чтобы спинка всегда находилась на расстоянии от стены, экономя пространство.
- Скручивающий массаж: массажные ролики поворачивают тело вправо и влево, что помогает снять напряжение.
- Кнопки быстрого доступа на правом подлокотнике: кнопка включения, кнопка регулировки положения спинки и подставки для ног, кнопка подогрева, кнопка звездного неба, кнопка ароматерапии, кнопка режима невесомости, кнопка поднимания стоп, кнопка опускания стоп, кнопка воздушно-компрессионного массажа, кнопка автоматического режима и т.д.
- Регулировка кресла: регулировка ног, регулировка подъема спинки, режим невесомости I и режим невесомости II.
- Две пары роликов массируют стопы, а шарики массируют пятки.
- Функция автоматического определения длины стопы для получения более комфортных ощущений во время массажа.
- Спинка кресла повторяет изгиб позвоночника и позволяет наслаждаться массажем от головы до ног.
- 8 постоянных магнитов стимулируют акупунктурные точки на икрах ног во время массажа.
- Дизайн включает в себя LED подсветку на обоих подлокотниках.
- Дизайн включает USB-зарядку на правом подлокотнике.
- Купол опускается и поднимается.
- Кнопка звездного неба.
- Функция ароматерапии.
- Пульт управления с цветным дисплеем.
- Подключение через Bluetooth к мобильным устройствам.
- Встроенный динамик для прослушивания музыки по Bluetooth.
- Подушка для головы состоит из двух секций и может складываться, пользователь подбирает высоту подушки в соответствии со своими требованиями.



ПОДГОТОВКА К ИСПОЛЬЗОВАНИЮ

Меры предосторожности

Внимательно прочитайте МЕРЫ ПРЕДОСТОРОЖНОСТИ перед использованием кресла. Меры предосторожности помогут Вам использовать изделие безопасно.



Перечисленные далее несчастные случаи, вызванные неправильным использованием кресла, сопровождаются значками «ОСТОРОЖНО» и «ВНИМАНИЕ». Пожалуйста, не игнорируйте данную информацию и следуйте инструкциям в данном руководстве.

Пожалуйста, храните руководство в легко доступном месте.

 ОСТОРОЖНО	Этот знак указывает на опасность для жизни
 ВНИМАНИЕ	Этот знак указывает на возможность повреждения составляющих устройства или травм



Расшифровка символов

	Недопустимые действия		Запрещено самостоятельно ремонтировать
	Привлечение внимания пользователя		Использование шнура питания

 ВНИМАНИЕ		
	<ul style="list-style-type: none">• Остеопороз, переломы и острые болезненные ощущения, например, растяжение связок.• Сердечные заболевания (в том числе наличие электронного кардиостимулятора и/или иных внутренних электроаппаратов).• Онкологии• Нарушения мозгового кровообращения• Сахарный диабет• Искривления позвоночника• Остеохондроз• Беременные и недавно родившие• Тромбоз, варикоз и кожные воспаления• Нарушения восприятия температуры• Солнечные ожоги, озноб, давление или физическая слабость• Возраст старше 80 лет• Пониженные физические, сенсорные или умственные способности	Использовать устройство с осторожностью, перед использованием проконсультироваться с лечащим врачом







ВНИМАНИЕ

	<ul style="list-style-type: none">• Не используйте устройство, если оно или Ваши руки мокрые;• Если у вас повышенная чувствительность к теплу; используйте кресло с осторожностью;• Не спите во время массажа;• Во избежание застревания не оставляйте на кресле или рядом с ним посторонние предметы;• Убедитесь, что вокруг кресла во время регулировки положения спинки и подставки для ног нет детей или домашних животных;• Если вы почувствовали дискомфорт, прекратите массаж и обратитесь к врачу;• Не массируйте живот, будьте осторожны во время массажа шеи;• Прежде, чем встать с кресла, дождитесь его полной остановки;• Не используйте кресло вместе с другими устройствами;• Дети и домашние животные не должны играть в массажном кресле, особенно во время массажа. Недопустимо сидеть на спинке или подлокотниках;• Люди с нарушением двигательной функции должны пользоваться креслом под присмотром;• Перед перемещением устройства убедитесь, что спинка и подставка для ног находятся в исходном положении.	Риск несчастных случаев/травм
	<ul style="list-style-type: none">• Убедитесь, что вилка полностью вставлена в розетку;• Подключите кабель питания в подходящую по напряжению и конструкции розетку;• Всегда отключайте кресло, если не используете его. Для этого нажмите кнопку ВКЛ/ВЫКЛ на пульте управления, отключите выключатель питания и вытащите вилку из розетки.	Риск поражения электрическим током/пожар
	<ul style="list-style-type: none">• Не скручивайте массажные подушки и обивку при хранении;• Используйте кресло только по его прямому назначению – массаж.• Не запускайте его без пользователя;• Не оставляйте включенное устройство без присмотра.	Риск несчастного случая
	<ul style="list-style-type: none">• Не используйте кабель питания, вилку или розетку, если они имеют признаки повреждения;• Не используйте напряжение, отличное от номинального;• Не используйте поврежденный кабель питания, не ставьте на него тяжелые предметы, не натягивайте и не сгибайте слишком сильно;• Не держите кабель питания рядом с отопительными и нагревательными приборами.	Риск поражения электрическим током/пожар
	<ul style="list-style-type: none">• Если кресло работает некорректно, сломано, облито водой, обратитесь в специализированный сервисный центр. Не допускается самостоятельный ремонт;• Если кабель питания поврежден, не ремонтируйте его самостоятельно, обратитесь в сервисный центр;• Во избежание поражения электрическим током не открывайте и не ремонтируйте кресло. Оно не предназначено для обслуживания пользователем;• Проверяйте целостность обивки кресла, в случае небольших повреждений выключите его и обратитесь в сервисный центр.	Ремонт и обслуживание



ОСТОРОЖНО

	<ul style="list-style-type: none">• Ставьте кресло на плоской поверхности.	Во избежание падения
	<ul style="list-style-type: none">• Максимальное время сеанса массажа 20 минут. По 5 минут в каждой позиции, начиная с легкого уровня интенсивности. Более продолжительный массаж в одном положении может принести дискомфорт.	Во избежание неприятных ощущений в теле
	<ul style="list-style-type: none">• Перед тем, как сесть в кресло, убедитесь, что массажные ролики находятся на своем месте.• Во избежание утери, падений и зажима между частями кресла пульт управления необходимо хранить в предназначенном для него кармане.• Убедитесь, что выключатель находится в положении OFF перед тем, как подключить кресло к сети.	Для предотвращения травм
	<ul style="list-style-type: none">• Выключите кресло перед тем, как отключить его от сети.	Во избежание проблем при включении
	<ul style="list-style-type: none">• Убедитесь, что вилка плотно вставлена в розетку.	Для предотвращения короткого замыкания и риска возгорания
	<ul style="list-style-type: none">• Убедитесь, что шнур питания не поврежден, на нем нет воды и мусора.	Для предотвращения эл. шока в случае утечки или повреждения
	<ul style="list-style-type: none">• Убедитесь, что заземляющий контакт подключен корректно. Он не должен быть загнут или отрезан.	
	<ul style="list-style-type: none">• Не нажимайте руками и не наступайте ногами на массажные ролики;• Не помещайте руки между работающими массажными роликами.• Не помещайте руки в щели между механизмами.• Не вставляйте, не садитесь и не кладите ничего на спинку, подлокотники или подставку для ног.• Не вставайте с кресла во время массажа.• Не передвигайте работающее кресло.• Не отключайте от сети работающее кресло.• Не кладите руки или голову между подставкой для ног и полом.• Не пользуйтесь креслом с украшением в волосах.• Не кладите острые предметы в задние карманы, когда делаете массаж ягодиц и бедер.• Не сидите на спинке и не давите на нее, когда кресло возвращается в исходное положение.• Не делайте массаж на участках с поврежденной кожей или в тонкой одежде, это может вызвать болезненные ощущения.	Для предотвращения аварии или травм
	<ul style="list-style-type: none">• Берегите кресло от жары, влажности, острых предметов и агрессивных, горючих, взрывчатых средств.• Запрещено пользоваться в кресле электроодеялом и другими устройствами электрообогрева.• Берегите кресло от обогревателей и других горячих предметов.• Не держите кресло под прямыми солнечными лучами.• Не пользуйтесь креслом на открытом воздухе.	Чтобы предотвратить стирание, выцветание обивки

 ОСТОРОЖНО		
	<ul style="list-style-type: none"> • Не используйте и не храните кресло во влажной среде, в бассейне, ванной комнате и т.п. • Держите кресло и пульт управления сухим. • Не пользуйтесь креслом, когда ваше тело влажное. 	Для предотвращения поражения эл. током.
	<ul style="list-style-type: none"> • Убедитесь, что кресло заземлено правильно, в противном случае возможно поражение эл. током. если вы сомневаетесь, обратитесь к профессиональному электрику. • Если вилка не соответствует по конструкции розетке, не меняйте ее самостоятельно, обратитесь к профессиональному электрику или в сервисный центр. 	Для предотвращения поражения эл. током.
	<ul style="list-style-type: none"> • Отключите кресло от сети, прежде чем заниматься чисткой. • Отключите кресло от сети после использования кресла. • Отключите питание, если есть какие-либо повреждения в системе питания. • Придерживайте розетку при отключении от сети, никогда не дергайте за шнур питания. 	Для предотвращения поражения эл. током и возгорания.
	<ul style="list-style-type: none"> • Пожалуйста, выключайте питание и отключайте кресло от сети после сеанса массажа. • Если произошло отключение электричества, немедленно отключите кресло от розетки. 	Для предотвращения несчастных случаев и травм.

Заземление

Кресло оборудовано шнуром питания с приводом заземления. Вилку следует подключать в подходящий разъем, правильно установленный и соответствующий по конструкции.

Замена предохранителя

Если предохранитель сгорел, пожалуйста, выключите питание и отключите кресло от сети. Откройте крышку отсека предохранителя, которая находится около выключателя. Замените предохранитель таким же, как и старый, и закройте крышку. Или обратитесь к профессиональному электрику.

 ВНИМАНИЕ	<p>Провод заземления не должен находиться в следующих местах:</p> <ul style="list-style-type: none"> • Газопровод; возможен взрыв или возгорание. • Телефонный кабель и стержень громоотвода: может вызвать электрический шок и пожар во время грозы. • Водопровод: провод заземления бесполезен там, где есть пластик.
--	--

Перед массажем

Во избежание падения кресла, запрещается давить на подставку для ног во время ее опускания.

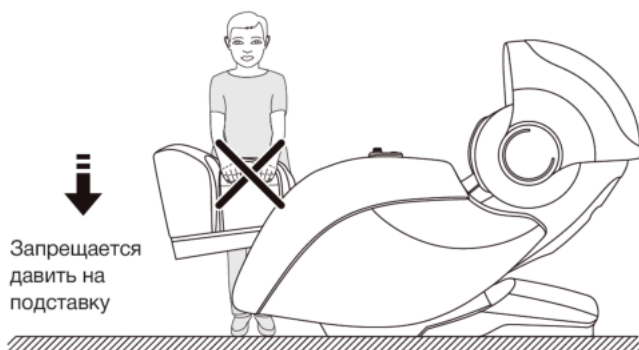

Прежде чем сесть в кресло, убедитесь, что спинка сидения находится в исходном положении.

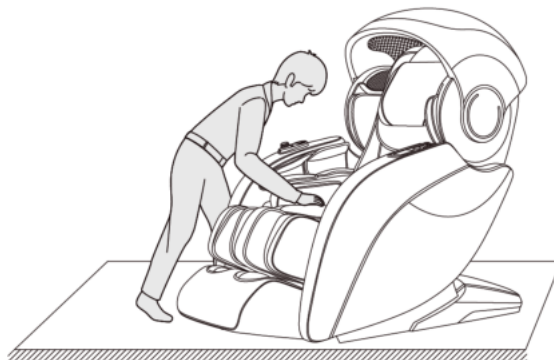

Во избежание удара током или повреждения изделия, не вытаскивайте кабель питания во время работы кресла или в спящем режиме. После использования кресла рекомендуется отключать питание и вытаскивать кабель из розетки.

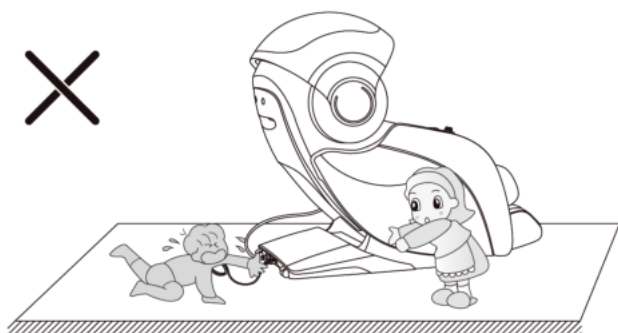

Во избежание травм или повреждения изделия, перед включением функции "невесомости" убедитесь, что подставкой для ног нет детей или животных.

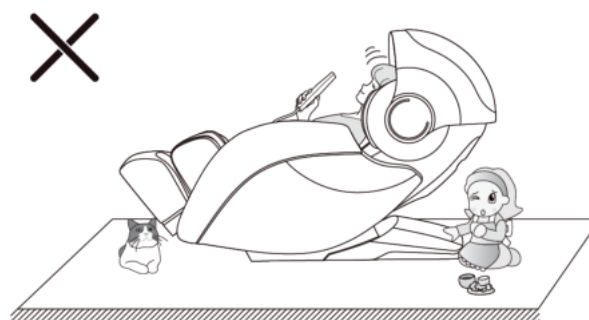

Наименование компонентов

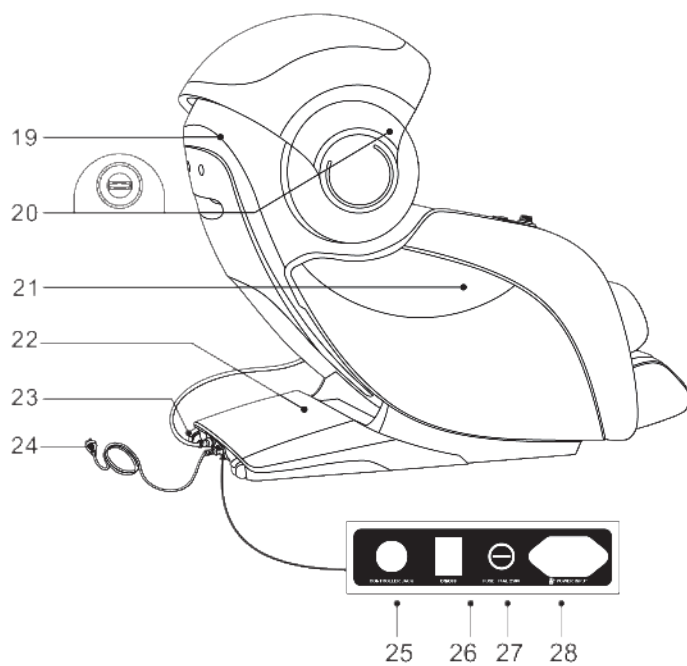
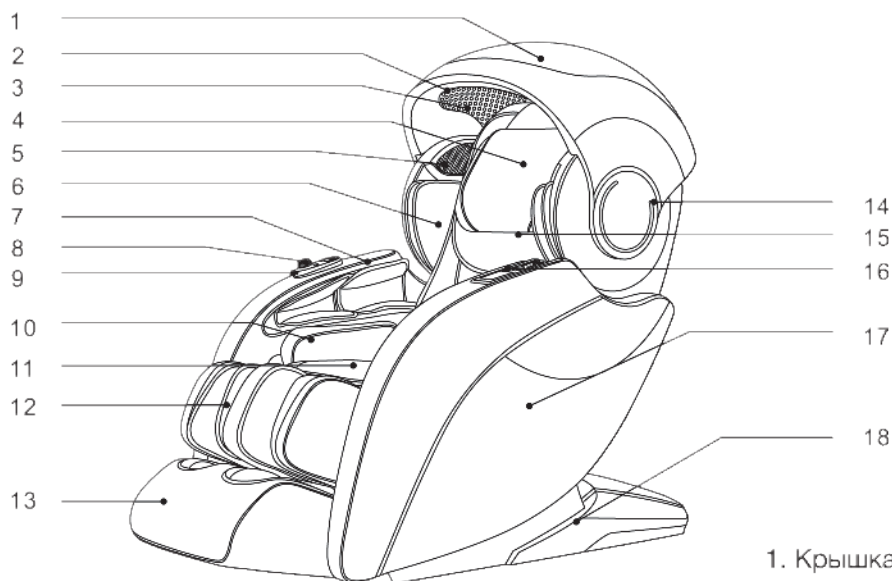

1. Крышка-капсула
2. LED лампы синего цвета
3. Звездное небо
4. Подушка
5. Аудио выход и отверстие для ароматерапии
6. Воздушная подушка для области плеч
7. Воздушная подушка для рук
8. Кнопки быстрого доступа
9. USB порт
10. Воздушная подушка для ягодиц
11. Обивка сидения
12. Подставка для ног
13. Подставка для стоп
14. LED световой индикатор
15. Обивка спинки кресла
16. Пульт управления
17. Подлокотник
18. Крышка под сидением
19. Крышка спинки кресла
20. Отверстие для ароматерапии
21. Дизайн на подлокотнике
22. Крышка доступа к элементам питания
23. Колесико
24. Кабель питания и разъем
25. Разъем контроллера
26. Переключатель питания
27. Предохранительная коробка
28. Разъем кабеля питания

Установка подлокотников

Найдите соединительные провода и протяните их через отверстие в раме подлокотника (Рис. 1).
Вставьте провода в разъемы в сиденье кресла (Рис. 2).

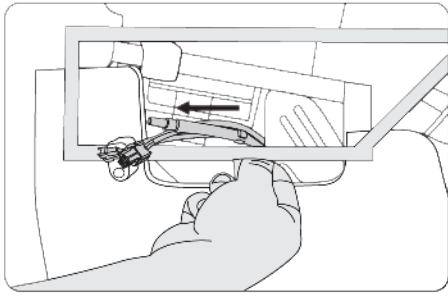

Figure 1

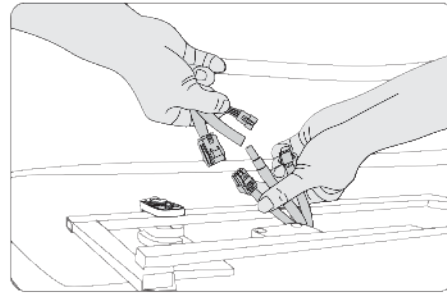

Figure 2

Убедитесь, что провода правильно и прочно соединены с друг другом (Рис. 3).
После подключения, осторожно опустите провода, стараясь не повредить их (Рис. 4).

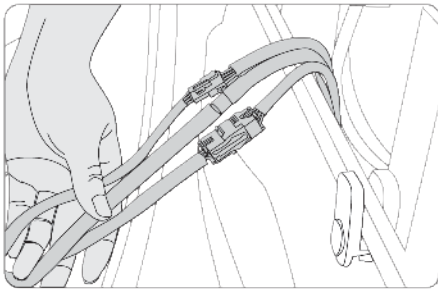

Figure 3

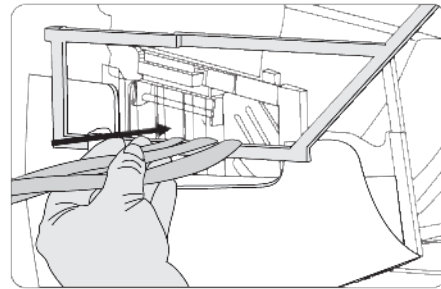

Figure 4

Три защелки на внутренней стороне подлокотника необходимо вставить в такие же отверстия на стальной раме сидения (Рис. 5).
Обхватите обеими руками подлокотник с двух сторон и прижмите к раме так, чтобы защелки вошли в отверстия (Рис. 6).

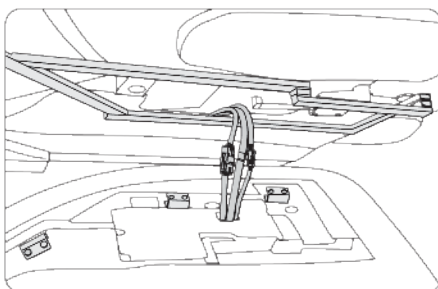

Figure 5

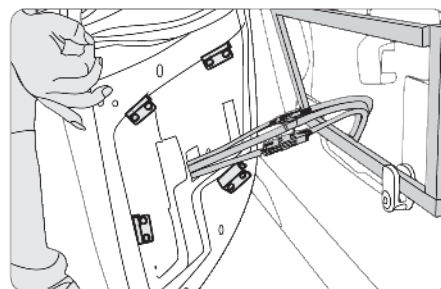

Figure 6

После установки подлокотника на неподвижную стальную раму осторожно потрясите подлокотник, чтобы проверить надежность соединения (Рис. 7).

Найдите отверстие с внутренней стороны подлокотника и с помощью отвертки закрепите конструкцию с помощью болта. (Рис. 8). Затем найдите отверстие на задней части неподвижной стальной рамы и закрепите конструкцию с помощью болта (Рис. 9).

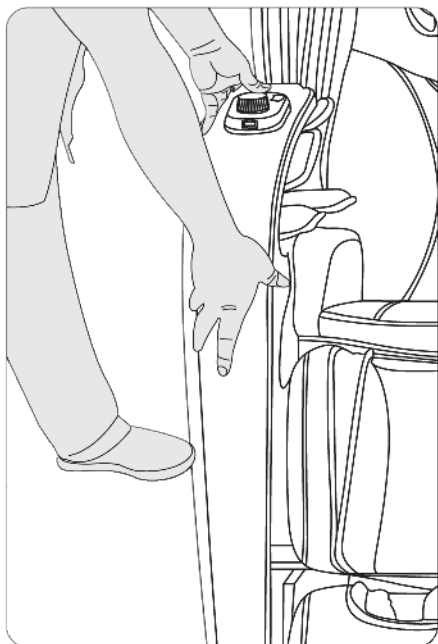

Figure 7

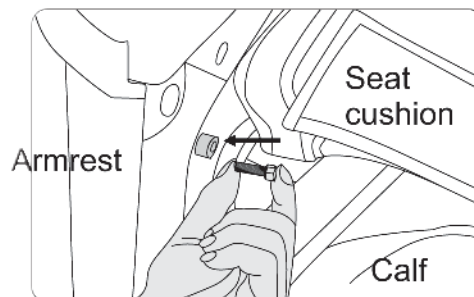

Figure 8

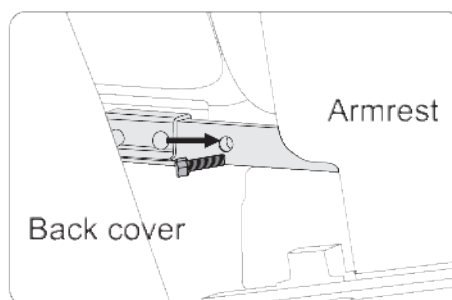
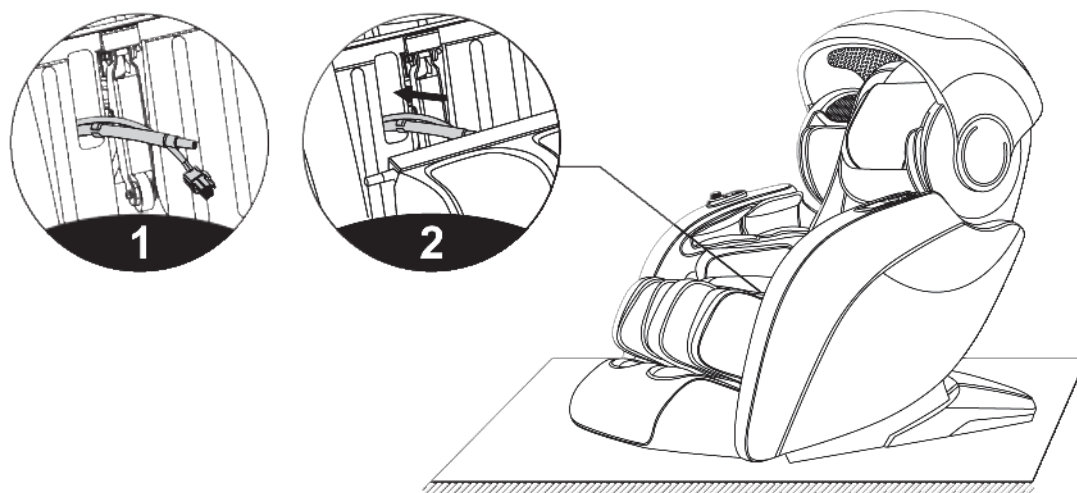

Figure 9

Установка подставки для ног

1. Разъедините соединительный кабель и воздушную трубку, идущие из подставки для ног.
2. Вставьте соединительный кабель и воздушную трубку к соответствующим разъемам под сиденьем. Убедитесь, что они надежно закреплены. Проследите, чтобы воздушная трубка не была зажата или перекручена.



3. Вставьте вращающиеся внутреннюю и внешнюю втулки подшипника на стержень с левой стороны подножки .

4. Откройте замок крепления подшипникового вала под сидением .

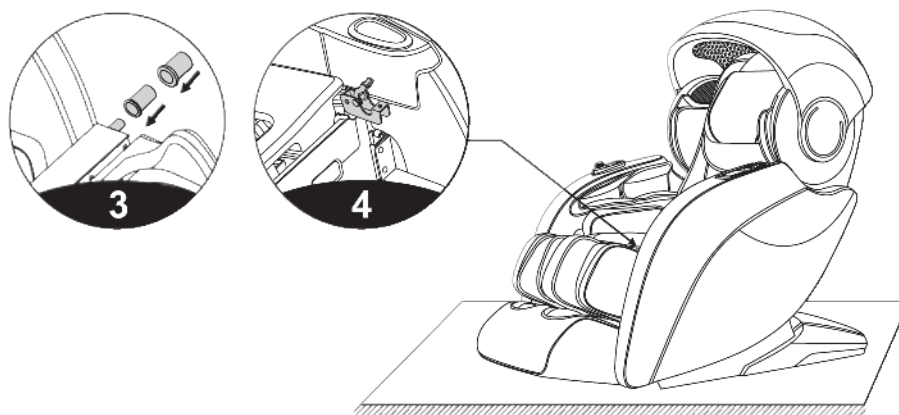

5. Вставьте стержень в замок. (см. рисунок 5)

6. Закройте замок, нажмите на подставку для ног, чтобы повернуть подшипник, а затем с помощью прилагаемого шестигранного ключа 4 # затяните 2 винта с головкой М5 × 14-12.9 из черного цинка для полной фиксации подставки для ног (рис. 6).

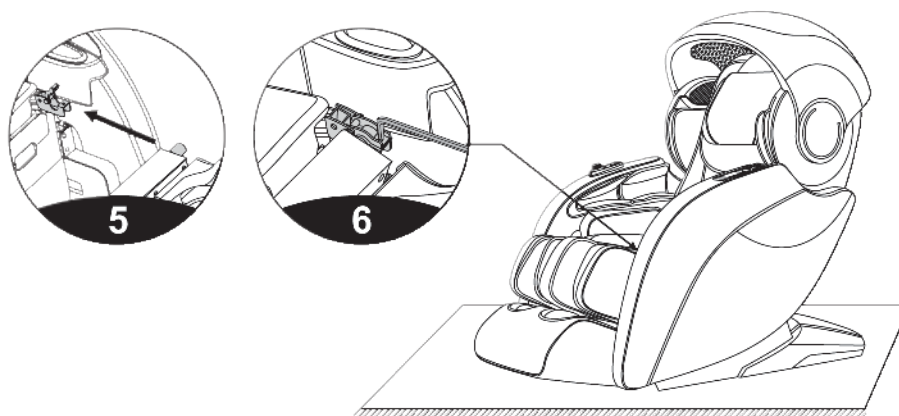

7. Затем с помощью винта М4 зафиксируйте замок вращающегося вала с другой стороны, как показано на рисунке 7.

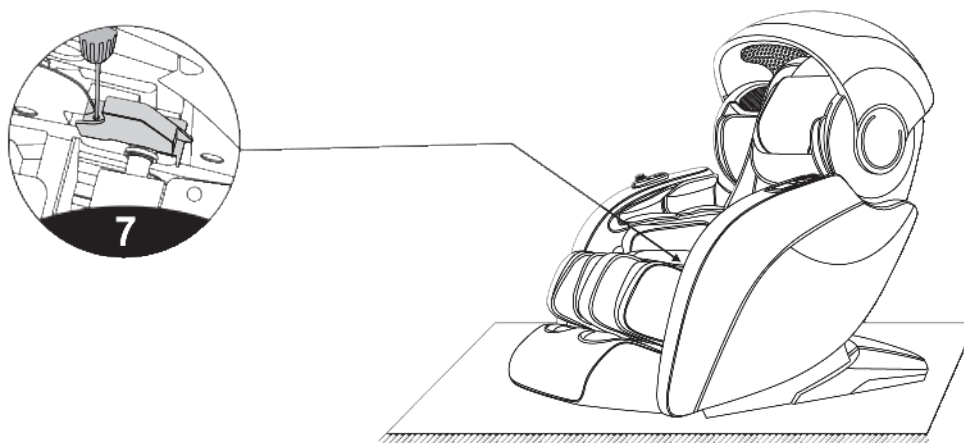

Ароматерапия

Опустите крышку капсулы к спинке массажного кресла. Вы можете увидеть отверстие для ароматерапии с правой стороны массажного кресла (рис. 1). Выкрутите крышку из отверстия для ароматерапии и извлеките пустую капсулу для аромамасел (рис. 2).

aroma stick (figure 2).

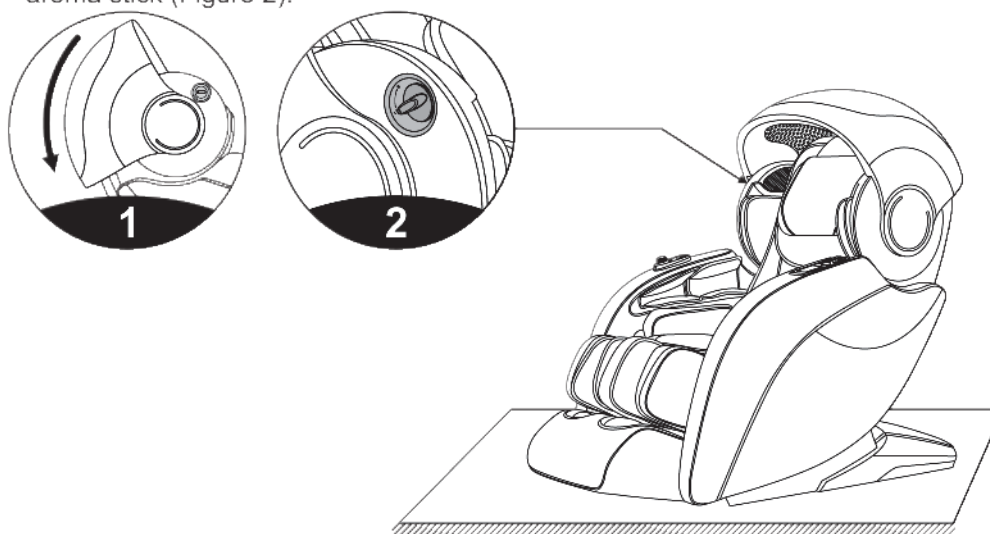

После извлечения пустой аромакапсулы, вставьте в отверстие полную. Затем поставьте крышку на место, чтобы попасть пазами в соответствующие отверстия (см. рис. 3).

Проверните крышку до полного закрытия (рис. 4).

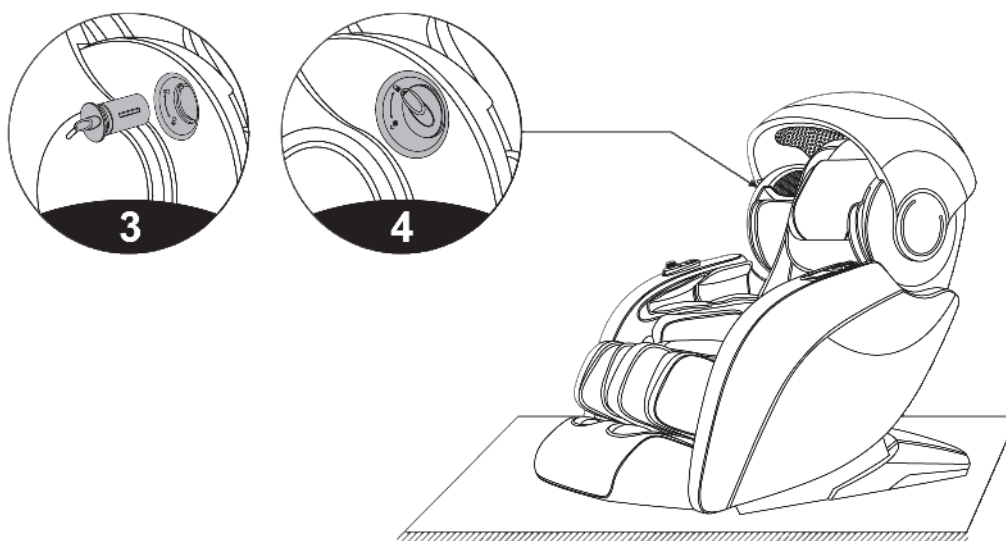

Подушки для головы и спины

Использование подушек для головы может снизить интенсивность разминающего массажа в зоне шеи и плеч, в соответствии с вашими нуждами (мы рекомендуем использовать их). Спинка и ее подушка соединяются молнией (1), подушки для головы и спинки - на липучке (2).

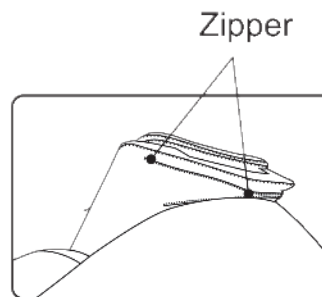
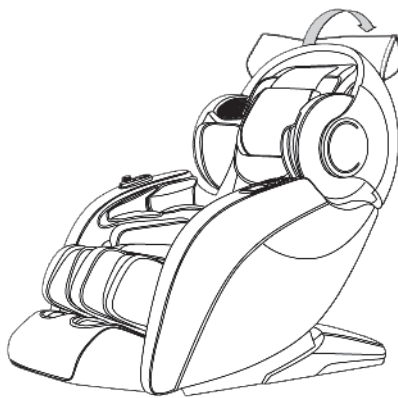

(1)

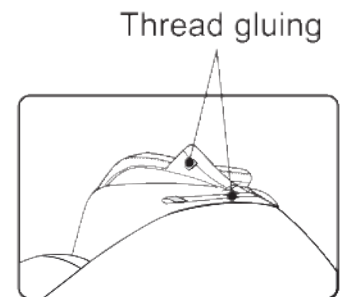

(2)

Защита пола

Во избежание повреждения деревянного напольного покрытия, рекомендуется подложить ковер или ткань под кресло.

Предостережение: Не передвигайте кресло на колесах по деревянному полу, жесткой поверхности или в узких местах. Для поднятия кресла требуется два человека. Во время поднятия, держите кресло за нижнюю часть подлокотников и за выемки на задней части спинки кресла (пожалуйста, не поднимайте кресло напрямую за подлокотники).

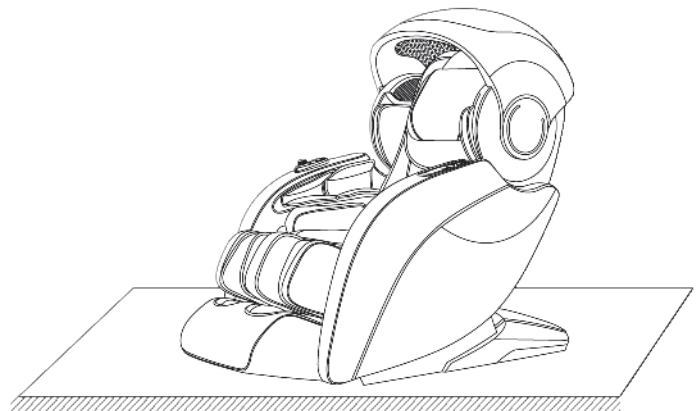

Перемещение

При перемещении убедитесь, что все кабели были вытащены из разъемов и розеток. Чтобы приподнять кресло, двум людям необходимо взяться обеими руками за нижние части подлокотников. Поднимите массажное кресло, перенесите в нужное место и осторожно опустите на пол. Проследите, чтобы между креслом и стеной оставалось достаточно свободного места.

Примечание: Не уроните пульт управления на пол во время перемещения.

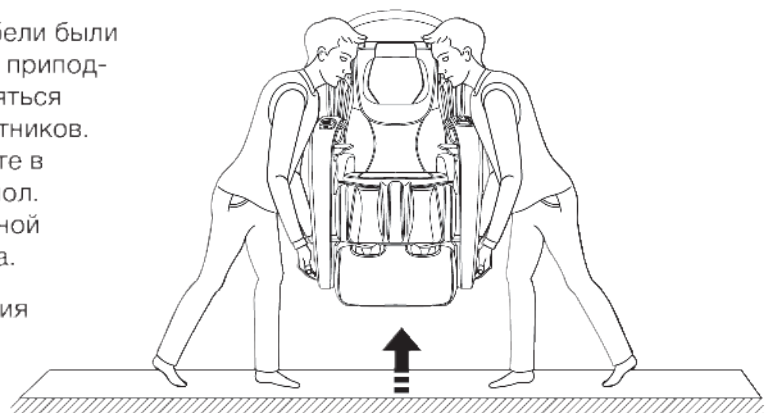

Подача питания

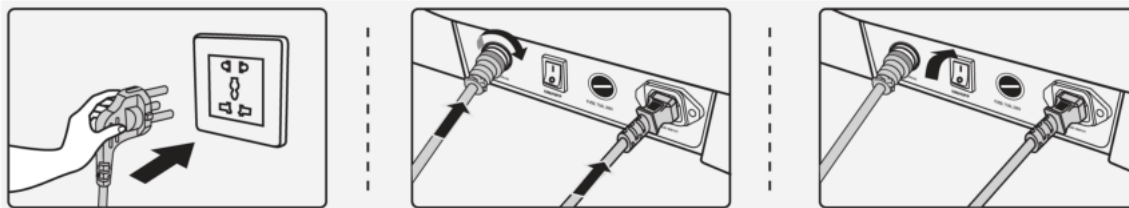

1) Вилка в розетку

2) Штуцер в разъем

3) Включение питания

УПРАВЛЕНИЕ

Пульт управления. Дисплей

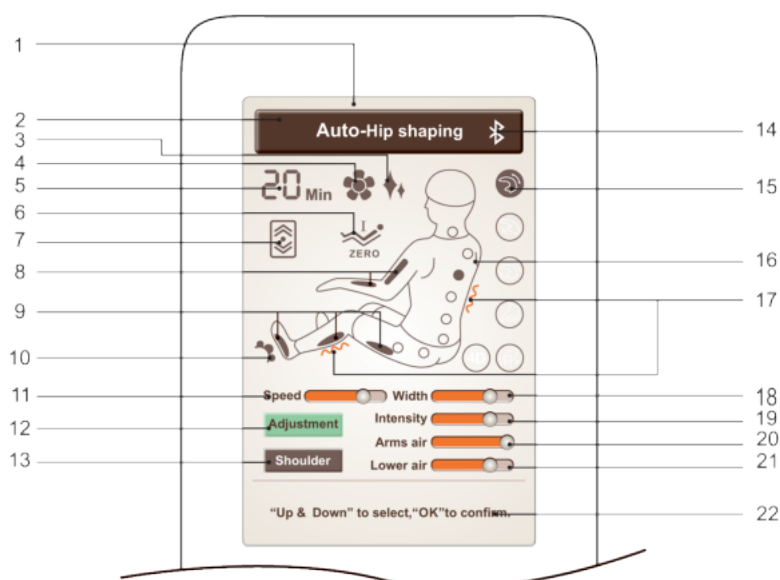

- | | |
|---------------------------------------|--|
| 1. Цветной дисплей | 13. Регулировка плеч |
| 2. Строка текущей массажной программы | 14. Функция Bluetooth |
| 3. Функция звездного неба | 15. Иконка массажной техники |
| 4. Функция ароматерапии | 16. Текущая область массажа |
| 5. Время | 17. Текущая область подогрева |
| 6. Функция невесомости | 18. Настройка радиуса движения массажных роликов |
| 7. Функция растяжения спины | 19. Настройка интенсивности массажа |
| 8. Воздушно-компрессионный массаж рук | 20. Настройка интенсивности воздушно-компрессионного массажа рук |
| 9. Воздушно-компрессионный массаж ног | 21. Настройка интенсивности воздушно-компрессионного массажа ног |
| 10. Массажный ролик для стоп | 22. Информационное табло |
| 11. Регулировка скорости | |
| 12. Выбор области массажа | |

Пульт управления. Кнопки

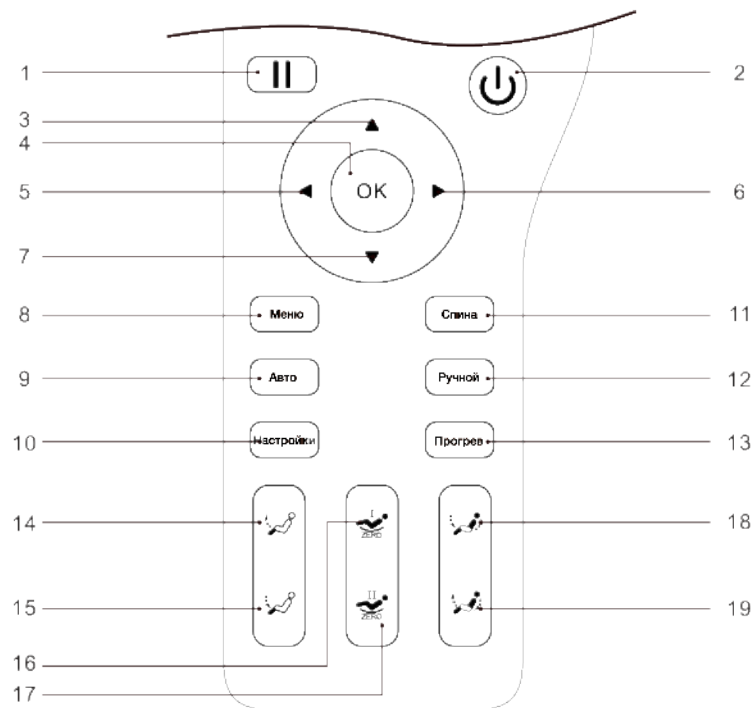

1. Кнопка паузы: останавливает текущую функцию
2. Кнопка включения: включает и выключает кресло
3. Кнопка навигации вверх
4. Кнопка подтверждения действия
5. Кнопка навигации влево
6. Кнопка навигации вправо
7. Кнопка навигации вниз
8. Кнопка меню
9. Кнопка выбора программ автоматического режима
10. Кнопка регулировки функций массажа
11. Кнопка возврата к предыдущему экрану
12. Кнопка ручного режима настроек
13. Кнопка подогрева: включает и выключает подогрев
14. Кнопка поднимания стоп
15. Кнопка опускания стоп
16. Кнопка невесомости 1: кресло опускается до положения 1
17. Кнопка положения невесомости 2: кресло опускается до положения 2
18. Кнопка подъема спинки кресла
19. Кнопка опускания спинки кресла

Режим ожидания

После включения тумблера питания кресло переходит в режим ожидания начала работы. Никаких других действий не следует.



При выборе любой из программ автоматического режима положение спинки кресла и подставки будет отрегулировано по изначально заданным параметрам. После регулировки угла наклона кресло автоматически определяет положение плеч и тип телосложения. (Примечание: В режиме Shujing Active кресло подстраивает массажные ролики только по определенному положению плеч, в других режимах происходит определение типа телосложения и положения плеч). Нажмите ОК, чтобы пропустить этот процесс. Кресло начнет массажную программу.



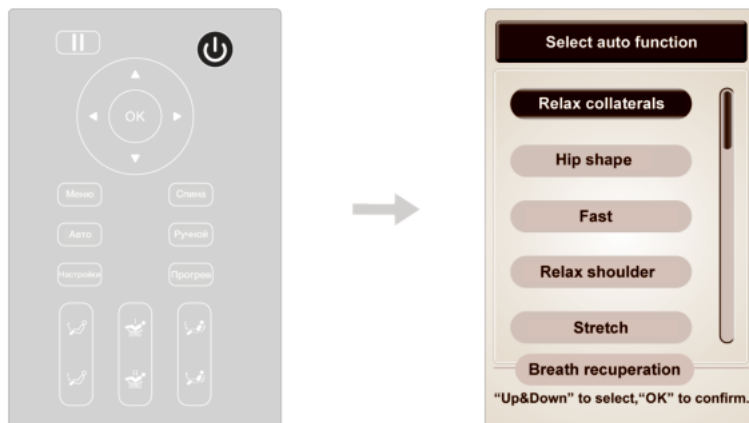

Начало массажа (Кнопка включения)

Нажмите кнопку питания, чтобы начать массаж. Спинка кресла находится в исходном положении, подножка слегка приподнята. На выбор предлагаются программы автоматического режима. Если программа не будет выбрана в течение 5 минут, то массажное кресло автоматически выключается.

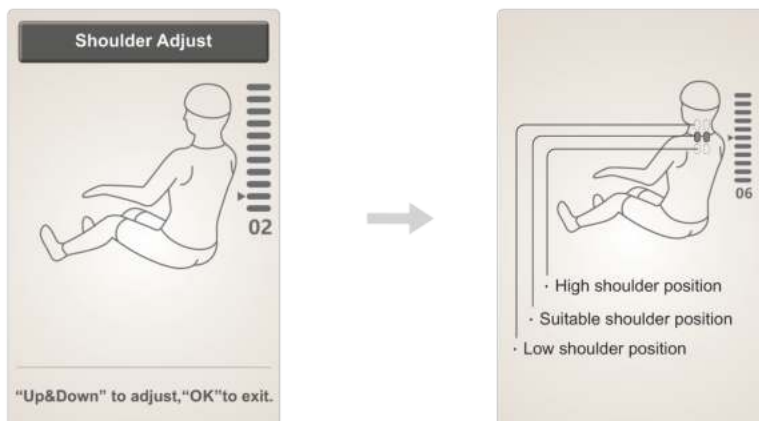

После определения положения плеч прозвучит звуковой сигнал. С помощью кнопок “Вверх” или “Вниз” вы можете самостоятельно отрегулировать положение массажных роликов. Всего предусмотрено 11 положений массажных роликов. Если никаких настроек не последует, то через 10 секунд автоматически включится программа массажа. Или же нажмите ОК, чтобы пропустить это действие и начать массаж. В случае ошибки определения, массажный ролик будет находиться в положении по умолчанию.



Кнопка	Описание
	Двигает массажные ролики по направлению вверх.
	Двигает массажные ролики по направлению вниз.

В текущем интерфейсе вы можете использовать кнопки навигации, чтобы перейти в настройки опций «Регулировка функций массажа» (Adjustment) или «Регулировка уровня плеч» (Shoulder). После выбора функции, которую вы хотите настроить, нажмите ОК.



Кнопка паузы

Нажмите на кнопку “Пауза”, чтобы приостановить все массажные функции; нажмите на кнопку повторно, чтобы продолжить массаж. По истечении 20 минут в режиме паузы кресло автоматически отключится.

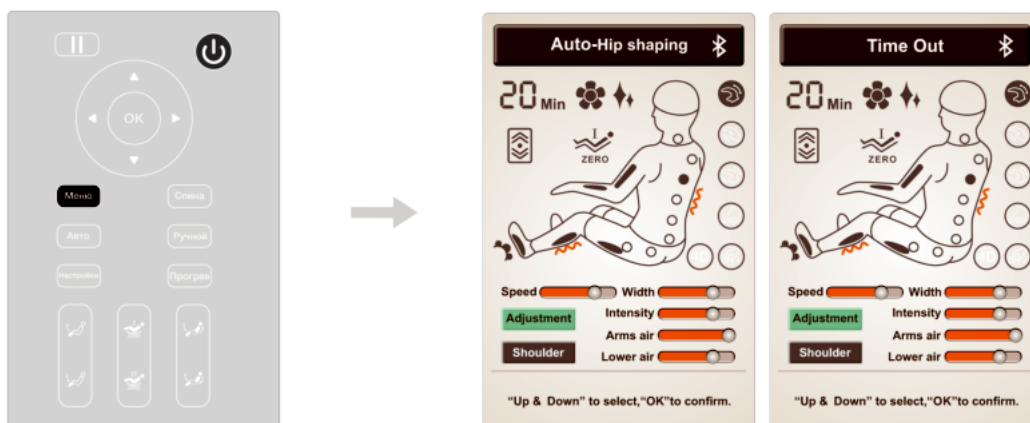

Кнопка меню

Нажмите “Меню”, чтобы войти в интерфейс главного меню, где можно выбрать автоматические или дополнительные программы, перейти в ручной режим настроек, отрегулировать функции массажа и пользовательские настройки программ. С помощью клавиш “Вверх” и “Вниз” выберите нужную опцию, нажмите “Ок”, чтобы подтвердить свой выбор. Нажмите “Назад”, чтобы вернуться к интерфейсу по умолчанию.

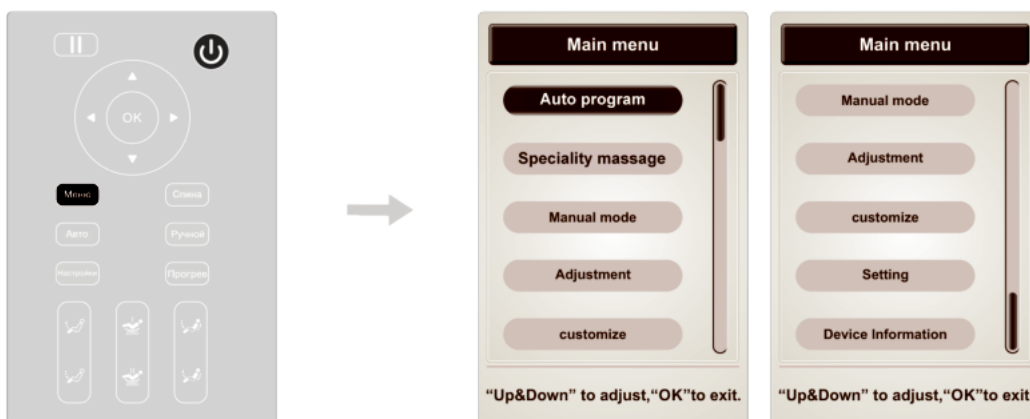

Автоматический режим («Auto»)

Нажмите «Меню», чтобы перейти в режим основных настроек. Выберите из списка «Автоматические программы». На выбор представлено 6 программ: Активный Шуцзин (Shujing Active), Красивые ягодицы (Beautiful Butt Shaped), Спокойной ночи (Sleeping Massage), Шея и плечи (Neck and Shoulder Relaxation), Растяжка спины (Back Waist Stretching) и Дыхательный массаж (Breathing). С помощью клавиш «Вверх» и «Вниз» перемещайтесь по списку программ. Нажмите ОК, чтобы подтвердить выбор программы. Нажмите «Назад», чтобы вернуться на главный экран.

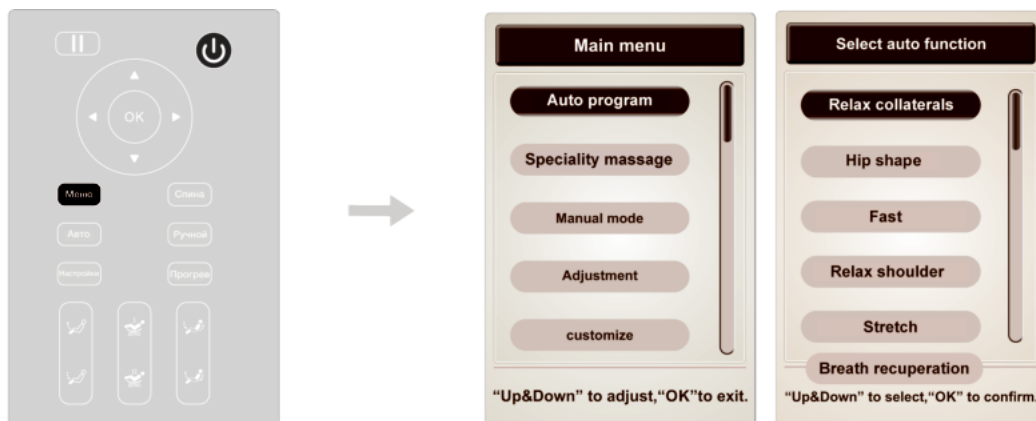

Примечание: Автоматическая функция отображается в строке состояния на главном экране. Нажмите «Назад», чтобы посмотреть текущую массажную функцию на главном экране.

Программа	Описание
Активный Шуцзин	Данная программа в основном используется для массажа шеи, плеч, спины, поясницы, ягодиц. Используются техники надавливания и постукивания, роликовый массаж стоп и воздушно-компрессионный массаж ног. Массаж устраняет усталость, способствует улучшению циркуляции крови, повышает иммунитет организма, снимает мышечную усталость и болезненность. Подходит для расслабления, снятия стресса и улучшения качества сна. Голосовое сопровождение во время массажа рассказывает о техниках программы «Активный Шуцзин».
Красивые ягодицы	Воздушные подушки сжимают и разжимают ваши бедра. Эффект вибрации заставляет их трястись. Ягодичные мышцы расслабляются, кровообращение улучшается, кожа подтягивается. Лишний жир уходит, кожа становится эластичной и упругой, мышцы становятся сильнее. Ягодицы приобретают красивую форму с плавными изгибами.
Спокойной ночи	Легкий и нежный, но в то же время глубокий массаж поможет улучшить качество сна, расслабляя тело и разум, готовя организм к грядущему сну.
Шея и плечи	С помощью техник разминания, постукивания, разбития ваша шея и плечи получают должное расслабление. Массаж стимулирует кровообращение и снимает болезненные ощущения в шее и плечах.
Растяжка спины	Используются техники массажа шиацу, растяжения, поколачивания и др. Растяжение спины способствует улучшению кровообращения в пояснице, снимает усталость и болезненность поясничных мышц.
Дыхательный массаж	Используются техники разминания, постукивания, вытягивания стоп и выталкивающий массаж поясницы. Массируются области шеи, плеч, спины и поясницы. В результате облегчаются головные боли, снимаются напряжение мышц, болезненные ощущения в области шеи и плеч, симптомы усталости. Массаж поясницы улучшает кровообращение и облегчает боль в спине. В то же время уходит лишнее беспокойство и эмоциональность, улучшается дыхание и сон.

Дополнительные программы массажа

Джакузи	После выбора программы спинка кресла опустится в положение невесомости и включится функция звездного неба. Синий цвет неба в сочетании с мягкими массажными техниками разминания облегчает тело и разум, замедляет сердечный ритм и снимает напряжение.
Ароматерапия	После выбора программы спинка кресла опустится в положение расслабления. Массажные ролики в сочетании с воздушными подушками массируют тело во всех направлениях. После сеанса ароматерапии уходит лишнее беспокойство и эмоциональности, улучшается сон, расслабляется тело и разум.
СПА с музыкой	После включения функции музыкального СПА-массажа пользователь может подключить музыку через Bluetooth и комбинировать техники разминания, постукивания и воздушно-компрессионного массажа, чтобы получить расслабление после тяжелого дня.

Дополнительные программы массажа

Нажмите «Меню», чтобы перейти к выбору настроек. Нажмите «Дополнительные программы». На выбор представлено три программы: Джакузи (Blu-ray bath), Ароматерапия (fragrant health), Музыкальное СПА (Music SPA). С помощью клавиш «Вверх» и «Вниз» перемещайтесь по списку программ. Нажмите ОК, чтобы подтвердить выбор программы. Нажмите «Назад», чтобы вернуться на главный экран.

