



**ERGONOVA**

# Phantom 5XE

Массажное кресло

Руководство пользователя







Поздравляем с приобретением массажного кресла Ergonova Phantom 5XE! Вы сделали важный шаг для своего здоровья и хорошего самочувствия. Чтобы пользоваться им как можно дольше, получить максимум от его функционала и избежать трудностей, пожалуйста, полностью прочитайте содержание этого руководства и при необходимости используйте его в будущем.

Мы оставляем за собой право внести изменения в конструкцию массажного кресла. Оно может быть изменено без предварительного уведомления. Рисунки, расположенные в Инструкции по эксплуатации являются справочным материалом.

Ergonova - немецкий бренд массажного оборудования первоклассного качества. С 2009 года десятки тысяч людей улучшили качество своей жизни и ощутили преимущества продукции. Отличительные особенности оборудования Ergonova – надежность и долговечность, новейший современный функционал, удобство использования и стильный дизайн.

## Содержание

<b>ОТЛИЧИТЕЛЬНЫЕ ОСОБЕННОСТИ</b> .....	3
<b>ПОДГОТОВКА К ИСПОЛЬЗОВАНИЮ</b>	
Меры предосторожности .....	4
Установка деталей .....	7
Перед массажем .....	10
Подача питания .....	12
Наименование компонентов .....	13
<b>УПРАВЛЕНИЕ</b>	
Пульт управления .....	16
Панель управления .....	18
Начало массажа .....	19
Остановка массажа .....	21
Главное меню: Автоматические программы .....	21
Ручные программы .....	24
Регулировка положения кресла .....	36
Настройки .....	38
Режим голосового управления .....	39
Пользовательские настройки .....	41
Завершение работы .....	49
<b>УХОД И ТЕХНИЧЕСКОЕ ОБСЛУЖИВАНИЕ</b> .....	50
<b>УСТРАНЕНИЕ НЕПОЛАДOK</b> .....	51
<b>ТЕХНИЧЕСКИЕ ХАРАКТЕРИСТИКИ</b> .....	52

# ОТЛИЧИТЕЛЬНЫЕ ОСОБЕННОСТИ

- 1) Двойной роликовый массажный механизм.
- 2) В кресле представлен инновационный 5D-массажный механизм.
- 3) 20 автоматических программ + 3 программы восстановления после усталости.
- 4) 16 видов массажных техник: (4 техники 5D-массажа, 7 техник разминания, 2 техники постукивания, разминание и постукивание, 2 техники массажа Шиацу).
- 5) 5 скоростей массажа.
- 6) 5 настроек ширины массажных роликов.
- 7) 5 дополнительных массажных зон (фиксированная / частичная / верхняя часть спины / нижняя часть спины / полная спина).
- 8) 3 уровня регулировки интенсивности воздушно-компрессионного массажа.
- 9) Воздушно-компрессионный массаж плеч, рук, ягодиц, ног.
- 10) Накидка на плечи и живот с подогревом.
- 11) Функция разминания икр с подогревом.
- 12) Автоматическое телескопическое выдвижение блока для ног, что делает его универсальным для людей разного роста.
- 13) Валик на своде стопы в блоке для ног, а также ролик Гуаша спереди стопы, функция постукивания сзади.
- 14) Закрытый блок для ног.
- 15) Кресло оснащено интеллектуальным голосовым управлением и функцией распознавания голоса.
- 16) Правый подлокотник оснащен слотом для мобильного телефона и функцией зарядки через USB.
- 17) Планшет управления с сенсорным экраном и диагональю 12.8 дюймов.
- 18) Функция Bluetooth для воспроизведения музыки с телефона.
- 19) Функция определения состояния здоровья (включает частоту сердечных сокращений, содержание кислорода в крови, микроциркуляцию, индекс усталости).
- 20) 2 положения невесомости для большего комфорта и расслабления во время массажа.



# ПОДГОТОВКА К ИСПОЛЬЗОВАНИЮ

## Меры предосторожности





Внимательно прочитайте МЕРЫ ПРЕДОСТОРОЖНОСТИ перед использованием кресла. Меры предосторожности помогут Вам использовать изделие безопасно



Во избежание получения травм и несчастных случаев, перечисленные далее несчастные случаи, сопровождаются значками "ОСТОРОЖНО" и "ВНИМАНИЕ".

Пожалуйста, не игнорируйте данную информацию и следуйте инструкциям в данном руководстве.

 <b>ОСТОРОЖНО</b>	Неправильное использование устройства может привести к травмам.
 <b>ВНИМАНИЕ</b>	Неправильное использование устройства может привести к травмам или повреждению составляющих устройства.

## Расшифровка символов

	Недопустимые действия		Запрещено самостоятельно ремонтировать
	Привлечение внимания пользователя		Использование шнура питания

 <b>Запрещено</b>	
	<ul style="list-style-type: none"><li>■ Кресло может использоваться детьми старше 8 лет и лицами с пониженными физическими, сенсорными или умственными способностями или имеющими недостаточный опыт или знания в том случае, если они находятся под присмотром или были проинструктированы по поводу использования устройства лицом, ответственным за их безопасность.</li><li>■ Страдающие от остеопороза.</li><li>■ Страдающие от болезней, связанных с сердцем или использующие кардиостимуляторы.</li><li>■ При признаках лихорадки.</li><li>■ Беременные женщины, или женщины, претерпевающие менструальный цикл.</li><li>■ Травмированные, или лица, страдающие от заболеваний кожи.</li><li>■ Дети младше 14 лет, или же психически неуравновешенные люди, находясь без надзора, не могут использовать кресло.</li><li>■ Люди, которым по рекомендации врача положен отдых, или при плохом самочувствии.</li><li>■ Не используйте кресло во влажной среде и/или если ваше тело мокрое</li><li>■ Устройство имеет нагретую поверхность. Лица, нечувствительные к высокой температуре, должны быть осторожны.</li><li>■ Если кабель питания поврежден, необходимо обратиться к производителю, сервисный центр или специалисту по ремонту кресел для его замены</li></ul>

## **Осторожно**



- Не позволяйте детям играть или прикасаться к подвижным частям кресла
- Не используйте блок питания без правильного заземления.
- Перед обслуживанием выключите питание и выньте вилку из розетки.
- Используйте кресло в соответствии с инструкциями из данного руководства.
- Не используйте аксессуары, которые не рекомендованы производителем.
- Не используйте кресло на открытом воздухе.
- Пожалуйста, внимательно прочтите руководство перед началом работы.
- Никогда не используйте прибор для каких-либо других целей.
- Рекомендуемое время массажа – 20 минут.
- Пожалуйста, не используйте кресло, если покрытие или обивка повреждены.
- Пожалуйста, не используйте кресло, если вентиляционное отверстие заблокировано.
- Пожалуйста, не роняйте свои вещи на кресло.
- Пожалуйста, не засыпайте во время использования кресла.
- Пожалуйста, не используйте кресло в состоянии опьянения или при ц плохом самочувствии.
- Пожалуйста, не используйте кресло в течение часа после приема пищи.
- Не прилагайте чрезмерной силы во время работы с креслом.

## **Внимание**



- Проверьте, соответствует ли напряжение в вашей сети спецификациям устройства.
- Не доставайте вилку из розетки мокрой рукой.
- Во избежание получения травм или повреждения кресла, не давайте воде попадать внутрь изделия.
- Не повреждайте провода и не изменяйте конструкцию устройства.
- Не очищайте связанные с электричеством части кресла, например, переключатель питания и вилку, влажной тканью.
- Во время отключения электроэнергии, отойдите от кресла, чтобы избежать получения травм при внезапном восстановлении подачи энергии.
- Если появились признаки неисправности устройства, немедленно отключите его от сети и свяжитесь с местным представителем.
- Если ваше самочувствие ухудшилось, прекратите использование кресла и обратитесь к врачу.

## **Внимание**



- Рекомендованная температура хранения: от -5 °C до 40 °C.
- Используйте кресло при относительной влажности воздуха от 20% до 80%; в сухих и хорошо проветриваемых помещениях.
- Кресло должно обслуживаться в специализированных сервисных центрах, пользователям запрещается самостоятельно разбирать или обслуживать прибор.
- Пожалуйста, не забывайте отключать прибор от сети после использования.
- Не используйте кресло, если розетка неисправна.
- Если кресло не будет использоваться в течение долгого времени, пожалуйста, скрутите провода и поставьте прибор в сухое и чистое от пыли место.
- Не храните прибор в условиях высокой температуры или возле открытого огня, и не допускайте попадания прямых солнечных лучей.
- Пожалуйста, протирайте кресло сухой тканью. Не используйте растворитель, бензин или спирт.
- Механические компоненты кресла не требуют дополнительного обслуживания.
- Острые предметы могут повредить обивку и составные части кресла.
- Не перетаскивайте и не толкайте кресло по неровной поверхности - для перемещения его следует приподнять.
- Пожалуйста, используйте кресло с перерывами; не давайте прибору работать слишком долго.





## Внимание



- Наличие звуков работы двигателя естественно во время использования изделия.
- Если пульт управления не работает должным образом, пожалуйста, проверьте, вставлена ли вилка в розетку и включен ли переключатель.
- Если заданное рабочее время прошло, кресло выключится самостоятельно; если кресло работает продолжительное время, система защиты от перегрева автоматически отключит прибор - использовать его снова будет возможно спустя полтора часа.

## Установка деталей

### Инструкции по установке подлокотника

1. После включения питания с помощью пульта дистанционного управления полностью опустите спинку сиденья.
2. Вставьте жгут проводов и воздушную трубку сбоку стальной рамы в соответствующие положения на подлокотнике (рис. 1).

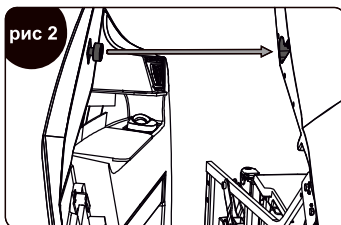
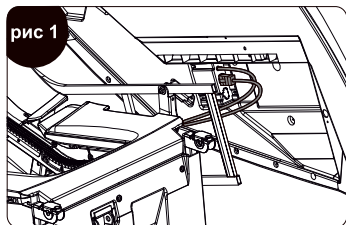

3. Поднимите подлокотник, затем вставьте стержни на внутренней стороне подлокотника в соответствующие пазы на боковой стороне основания (рис. 2). Выровняйте подлокотник по верхнему стержню и надавите до щелчка. (рис. 3)

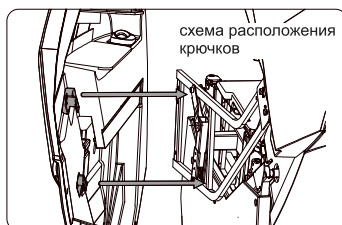
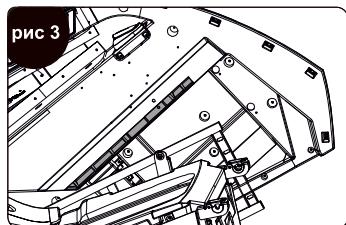

4. Прижмите нижний край подлокотника и закрепите его к основанию в месте, где расположены крючки. Убедитесь в правильности сборки, положение отверстий должно совпадать (рисунки 4) зафиксируйте подлокотник с помощью 2 винтов M5. (рис. 5)

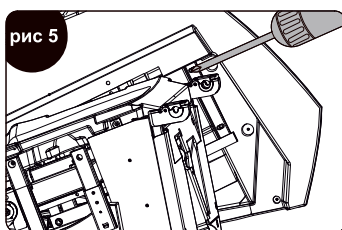
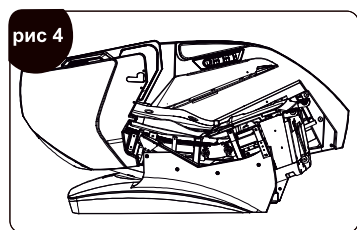

## Инструкции по установке подставки для ног

1. Вставьте провод и воздушную трубку в отверстия в стальном основании кресла (рис. 1).
2. Откройте замки крепления подставки с обеих сторон основания кресла (рис. 2).

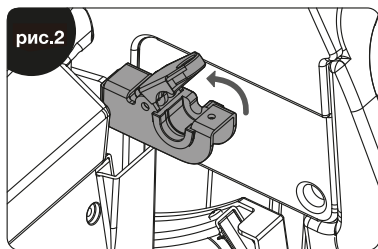
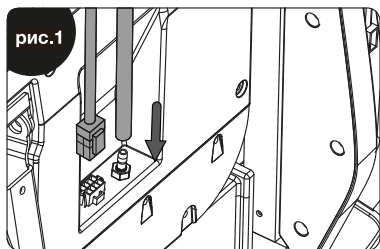

3. Вставьте вал в замок и закройте его крышкой. Закрепите замки с помощью 2 винтов М5 (рис. 3).

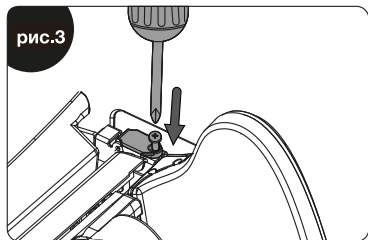

## Установка держателя пульта управления

1. Вставьте держатель в отверстие в правом подлокотнике и закрепите его винтами М5 (рис. 1).
2. Закройте отверстие декоративной накладкой до щелчка (рис. 2).

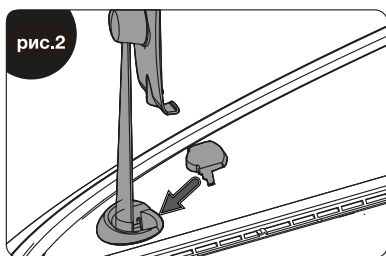
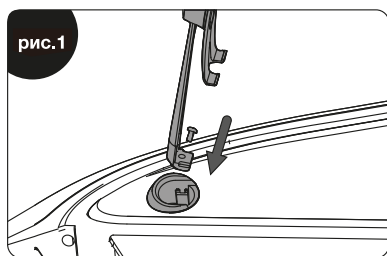

3. После установки, проверьте, надежно ли установлен держатель. Установка завершена.

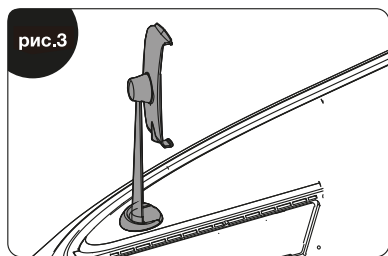

# Перед массажем

## Выбор места

Убедитесь, что расстояние до стены не меньше 10 см. Не располагайте массажное кресло рядом с высокими температурами (например, с нагревательным оборудованием) и избегайте попадания прямых солнечных лучей. Для длительного использования в специально отведенном месте рекомендуется постелить ковер. Ковер должен быть не меньше, чем размер основания кресла и подставки для ног.

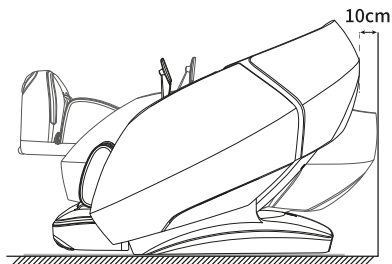

## Как правильно поднимать кресло

Для того, чтобы поднять и переместить кресло потребуется несколько людей.

1.Пожалуйста, поднимите массажное кресло, чтобы переместить его по легкоповреждаемым материалам, таким, как деревянный пол. Поднимайте кресло для перемещения по деревянным поверхностям. Избегайте повреждения колесиков. Поднимите кресло, как указано на рисунке, и переместите в желаемое место. Будьте осторожны, чтобы не защемить руки и ноги во время перемещения. Убедитесь, что напольная поверхность ровная, прежде чем опустить кресло. Рекомендуется постелить ковер или другое мягкое покрытие под кресло.

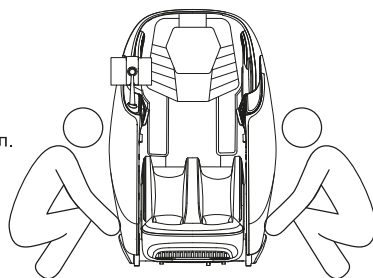

## Как правильно передвигать кресло

Используйте задние колесики для перемещения массажного кресла. Переместите кресло, наклонив его назад примерно на 45°.

**ПРИМЕЧАНИЕ:** Чрезмерное усилие, может привести к полному опрокидыванию кресла и повреждению комплектующих, как показано на рисунке.

1.Перед перемещением, пожалуйста, выключите массажные функции, а затем отключите питание.  
2.Пожалуйста, не оставляйте предметы в кресле при перемещении. Люди, домашние животные или вещи не должны находиться в кресле.  
3.При перемещении не пересекайте выступы высотой более 2 мм или впадины более 5 мм.  
4.Колеса массажного кресла подходят только для перемещения на короткие расстояния; если расстояние превышает 50 метров, пожалуйста, двигайте медленно и равномерно.

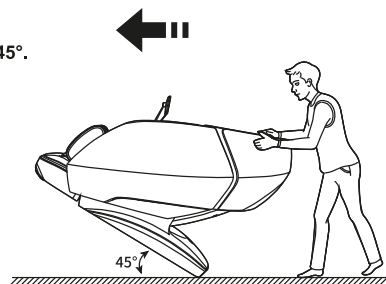

## Инструкции по снятию и использованию подушки для головы и спинки

Рекомендуется использовать подушку для головы во время массажа. Но это может уменьшить интенсивность разминающего массажа шеи и плеч. Решение использовать ли подушку пользователь принимает самостоятельно, опираясь на свои ощущения.

Спинка кресла и подушка спинки соединяются застежкой-молнией (2).



## Проверьте пространство вокруг

Перед использованием кресла для массажа проверьте, нет ли вокруг детей, животных или других предметов.

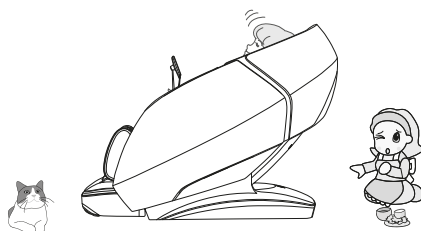

## Убедитесь, что в кресле и в отверстиях нет посторонних предметов

Перед тем, как приступить к массажу в кресле, убедитесь в отсутствии посторонних предметов между любыми его частями. Не размещайте руки, ладони или голову между механизмами подставки для ног и сидения, между подлокотником и основанием. Не помещайте руки, ноги и голову под тканевую или кожаную обивку кресла.

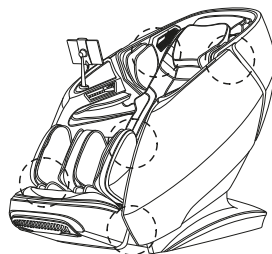

## Включите питание

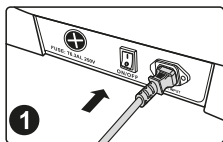

Вставьте кабель питания в разъем

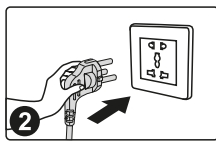

Вставьте вилку в розетку

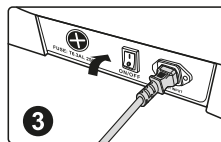

Включите тумблер питания



**ОСТОРОЖНО**

- Пожалуйста, проверьте кабель питания и вилку на наличие повреждений перед использованием.
- Пожалуйста, убедитесь что напряжение вашей сети соответствует номинальному.
- Категорически запрещается использовать источник питания, отличный от номинального для данного изделия.
- Категорически запрещается подключать различные устройства преобразования электроэнергии без разрешения к данному изделию.

# Наименование компонентов

## Описание компонентов

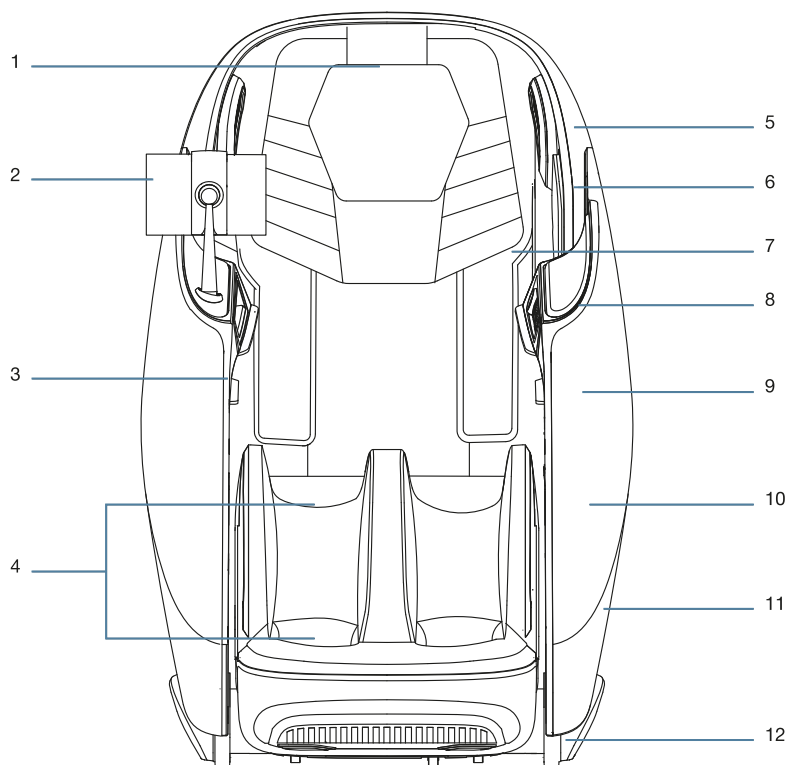

- |                                       |                             |
|---------------------------------------|-----------------------------|
| 1. Подушка для головы                 | 7. Накидка на спинке кресла |
| 2. Пульт управления                   | 8. Кнопки быстрого доступа  |
| 3. Воздушно-компрес. подушки для рук  | 9. Датчик оценки здоровья   |
| 4. Компоненты для массажа ног         | 10. Подлокотник             |
| 5. Космическая капсула                | 11. Подсветка               |
| 6. Воздушно-компрес. подушки для плеч | 12. Боковая крышка          |



## Схематичное распределение функций кресла

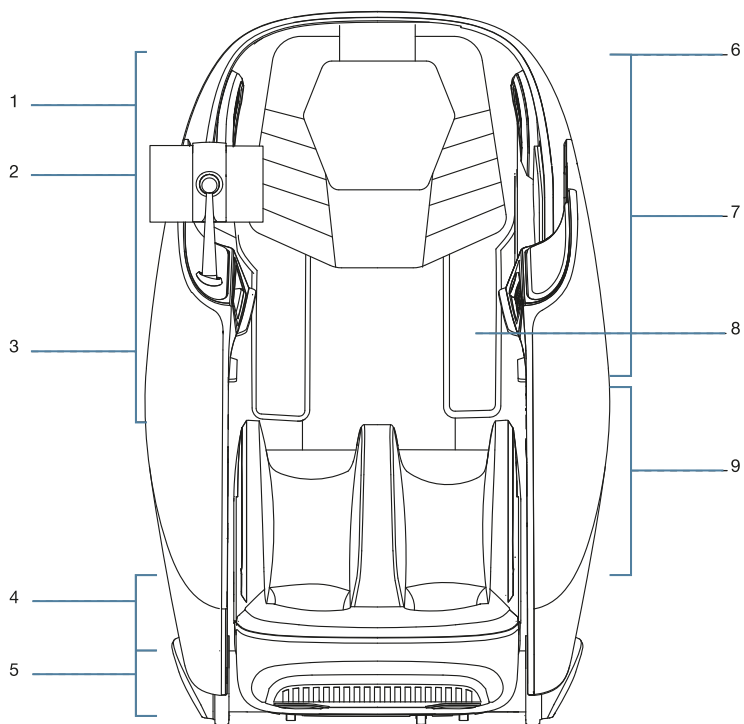

### 1. Область плеч

- Воздушно-компрессионный массаж

### 2. Подлокотники

- Ручное управление
- Карман для мобильного телефона
- USB-порт для зарядки
- Беспроводное зарядное устройство

### 3. Область рук

- Воздушно-компрессионный массаж
- Массаж ладоней
- Магнитотерапия

### 4. Область ног

- Воздушно-компрессионный массаж
- Роликовый массаж
- Функция электрической настройки подставки для ног
- Автоматическое определение длины ног

### 5. 3D колонки с обеих сторон кресла

- Музыкальный проигрыватель
- Встроенный микрофон для голосового управления

### 6. Область головы и шеи

- Роликовый массаж

### 7. Область плеч, спины и талии, живота

- Функция подогрева

### 8. Область ног

- Воздушно-компрессионный массаж
- Разминающий массаж

## Использование накидки для живота и плеч

- К креслу прилагается накидка с подогревом на плечах, спине, пояснице и животе. Пользователи могут размещать накидку на различных частях тела в соответствии с требованиями к массажу. Когда накидка помещается на плечи, идет подогрев акупунктурных точек Бинфэн, Тяньцзун, Юньмэнь и Циху вокруг плеч и ключиц, в результате эффективно снимаются такие симптомы, как плечелопаточный периартрит, кашель, отечность плечевых суставов.
- Когда накидка помещается на живот и спину (вместе), снимаются болевые ощущения, улучшается кровообращение в спине и животе, правильно распределяется энергия Ци, облегчается протекание таких симптомов, как нерегулярные менструации и дисменорея у женщин, боли в пояснице и дискомфорт в почках, улучшается работа органов пищеварения, что благоприятно влияет на людей, страдающих от дефицита энергии Ци, болезней селезенки и проблем с желудком.

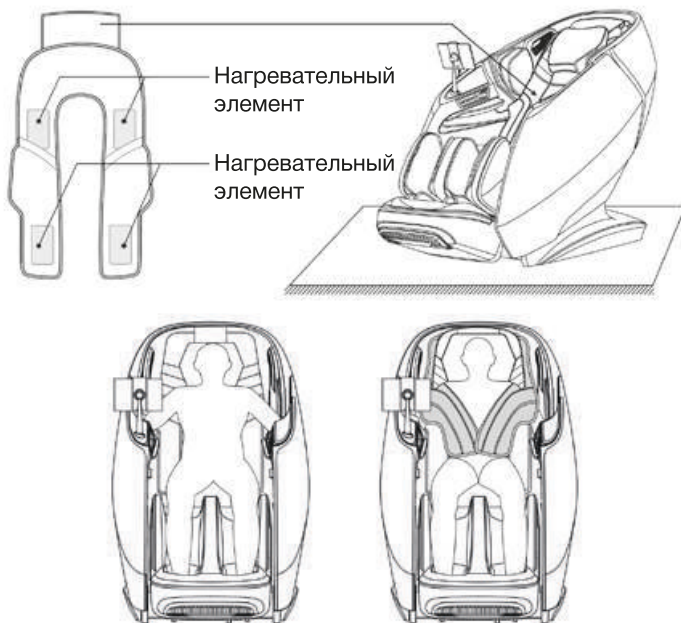

Массаж спины и поясницы    Массаж плеч и живота

# Пульт управления

## Инструкция по использованию пульта дистанционного управления

### Главный интерфейс

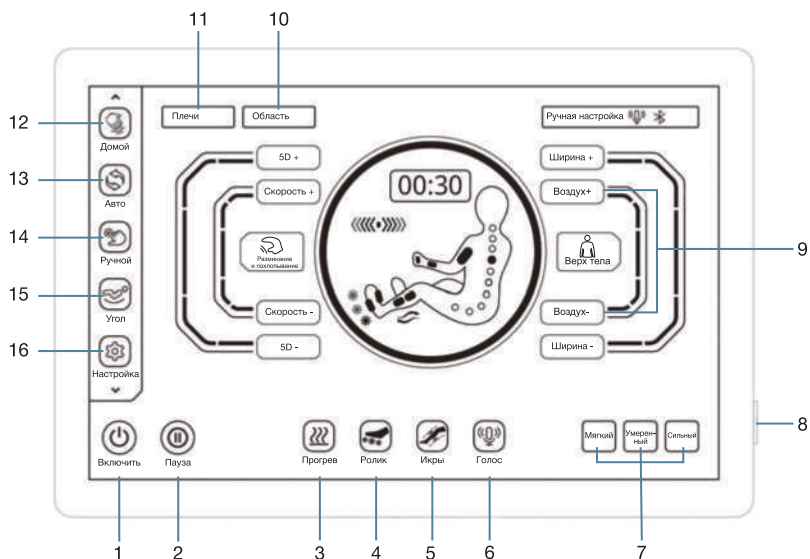

01. Сенсорная кнопка включения/выключения: Включение или выключение функции массажного кресла.
02. Кнопка паузы: Приостановите массаж или восстановите функции
03. Кнопка подогрева спины: Включите или отключите функцию подогрева спины.
04. Кнопка "Роликовый массаж стоп": Включение или отключение функции роликового массажа.
05. Кнопка разминания икр: Включение или отключение функции разминания икр.
06. Кнопка голосового управления: активация голосового помощника.
07. Кнопка выбора интенсивности: Выберите интенсивность массажа.
08. Кнопка ВКЛЮЧЕНИЯ / выключения: Включите или выключите массажное кресло.
09. Кнопка интенсивности воздушных подушек: Отрегулируйте интенсивность воздушных подушек.
10. Кнопка выбора зоны массажа: Функция выбора зоны массажа.
11. Клавиша регулировки положения плеча: Отрегулируйте положение плеча и подтвердите критерий массажа
12. Кнопка текущего состояния: посмотрите текущие функции массажного кресла.
13. Клавиша Авто: Выберите автоматическую программу массажа.
14. Кнопка ручного управления: ручная настройка функции наклона.
15. Кнопка выбора положения кресла: отрегулируйте угол наклона кресла.
16. Кнопка настройки: Войдите в интерфейс меню настроек.

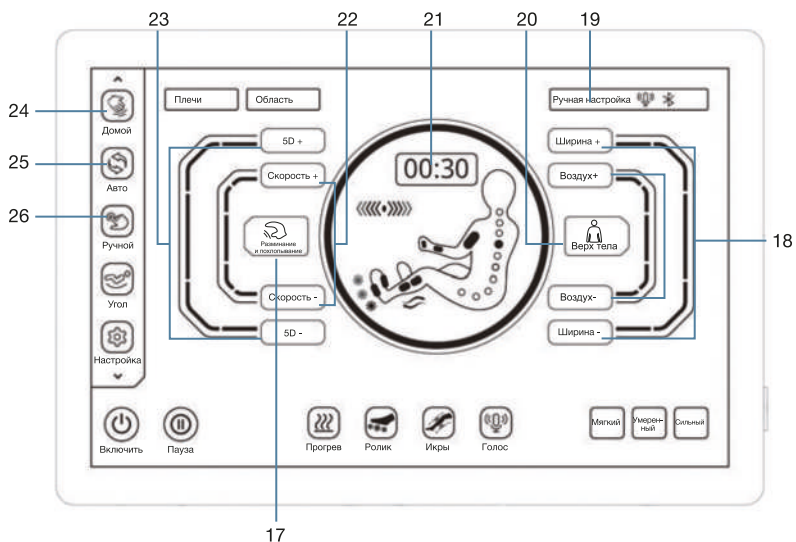

10. Кнопка выбора техники массажа: Выберите технику массажа.
  11. Кнопка выбора радиуса массажа: Отрегулируйте радиус массажа.
  12. Кнопка панели отображения состояния: Отображение информации о состоянии программы массажа.
  13. Кнопка выбора воздушно-компрессионного массажа: Выберите область массажа.
  14. Кнопка регулировки времени: Отрегулируйте время массажа.
  15. Кнопка скорости массажа: Отрегулируйте скорость массажа.
  16. Кнопка интенсивности 5D массажа: Отрегулируйте интенсивность 5D массажа.
  17. Кнопка датчика оценки состояния здоровья: Войдите в интерфейс датчика оценки состояния здоровья.
  18. Пользовательский интерфейс: Войдите в пользовательский интерфейс.
- Хранилище: Войдите в интерфейс хранилища

# Панель управления

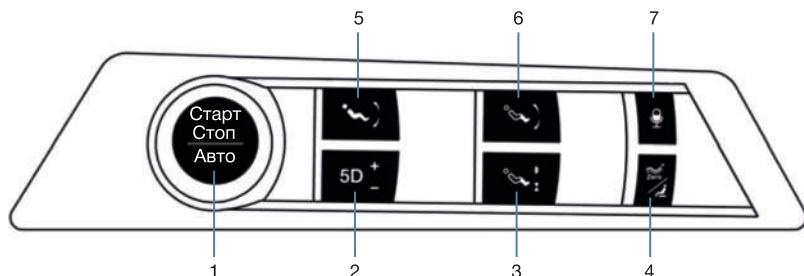

## 1. Кнопка питания

- Включает или выключает массажное кресло.

## 2. Кнопка 5D+

- Нажмите эту клавишу, чтобы увеличить интенсивность 5D массажа до 5 уровней.
- Поднимите кнопку, чтобы уменьшить интенсивность 5D массажа - на 1 уровень.

## 3. Вытягивание подставки для икр

- Нажмите и удерживайте кнопку, чтобы медленно вытянуть икры, отпустите ее, чтобы остановить.
- Медленно поднимите кнопку, чтобы укоротить подставку для ног, отпустите ее, чтобы остановить.

## 4. Кнопка невесомости

- Короткое нажатие этой кнопки автоматически регулирует угол невесомости.

Представлено два уровня. Нажмите и удерживайте в течение 1 секунды, угол наклона вернется к исходному, подставка для ног опускается в самое низкое положение, а спинка кресла поднимается в самое высокое положение.

## 5. Кнопка поднятия и опускания спинки

- Нажмите и удерживайте эту кнопку, спинка медленно поднимается, а подставка для ног медленно опускается, отпустите ее, чтобы остановить подъем спинки и опускание подставки для ног. Подставка для ног автоматически определит длину стопы.

- Поднимите кнопку, и спинка медленно опустится, а подставка для ног медленно поднимется.

Отпустите его, чтобы остановить опускание спинки и подъем подставки для ног.

Подставка для ног автоматически определит длину стопы.

## 6. Кнопка поднятия и опускания подставки для ног

- Нажмите и удерживайте кнопку, чтобы медленно опустить подставку для ног, отпустите ее, чтобы остановить опускание, подставка для ног автоматически определит длину стопы.

- Нажмите и удерживайте кнопку, чтобы медленно поднять подставку для ног, отпустите ее, чтобы остановить подъем подставки для ног, подставка для ног автоматически определит длину стопы.

## 7. Кнопка голосового управления



- Нажмите, чтобы включить или выключить функцию голосового помощника, и короткое нажатие, чтобы активировать голосового помощника.

# Начало массажа

1. Нажмите на пульте управления кнопку  или зажмите кнопку включения на панели быстрого доступа на подлокотнике.



Кнопка Вкл/Выкл  
Нажмите, чтобы  
включить кресло

После запуска системы выберите интенсивность массажа, нажав на любую из кнопок мягкого , умеренного , сильного  массажа на пульте дистанционного управления, чтобы включить массажное кресло и перейти в положение лежа. Если программа не будет выбрана в течение 5 минут, массажное кресло автоматически выключится.

Авто положение лежа

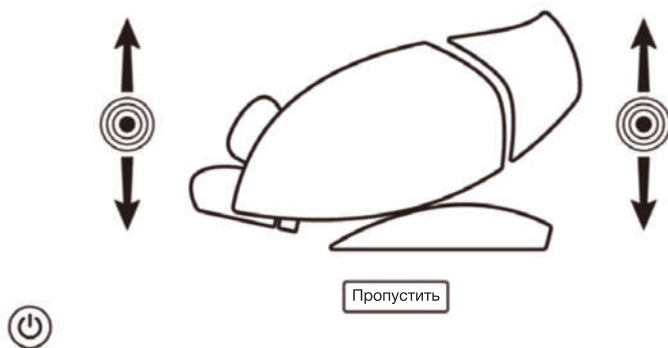

3. Для регулировки угла наклона выберите автоматическую программу, после чего кресло будет автоматически отрегулировано в положение невесомости, и дождитесь завершения его регулировки. Чтобы пропустить шаг, нажмите клавишу (Пропустить), чтобы перейти непосредственно к следующему шагу.

4. Дождитесь завершения определения изгибов тела или нажмите **Пропустить**, чтобы пропустить и начать массаж.

### Сканирование тела



### Регулировка уровня плеч

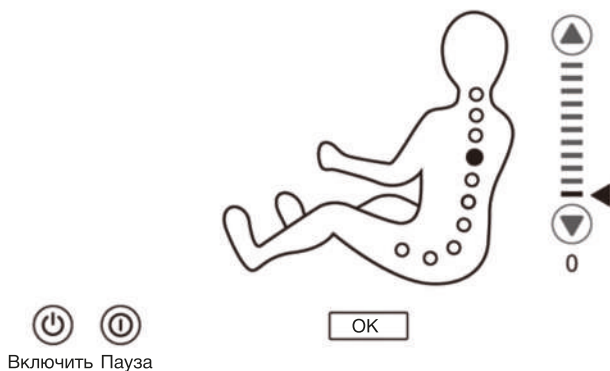

5. Регулировка положения плеч начинается сразу после определения изгибов тела. Пульт дистанционного управления или голосовой помощник подадут сигнал пользователю о необходимости регулировки плеч. Если массажный ролик остановился в нужном положении, то нажмите **OK**. Если нет, используйте клавиши **▲** и **▼** чтобы отрегулировать положение массажного ролика, а затем нажмите **OK** чтобы начать массаж. Если в течение 10 секунд не будет произведена регулировка положения плеч, функция массажа запустится автоматически.

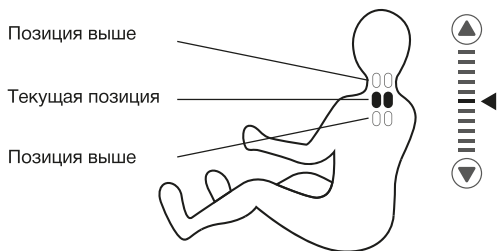

## Остановка массажа (пожалуйста, используйте функцию после включения кресла)

После включения кресла нажмите кнопку паузы , чтобы остановить массаж. Все функции будут приостановлены. Нажмите снова кнопку паузы , чтобы возобновить предыдущие настройки массажа.

**Примечание:** В состоянии паузы все функции, кроме выключения, не работают. По истечению 20 минут кресло автоматически выключится.

## Автоматическая программа (используйте функцию после включения кресла) Выбор автоматических программ

1. Нажмите на кнопку  в левой строке меню, чтобы войти в интерфейс автоматических программ.
2. На выбор представлено 20 автоматических программ: Релакс, Шей и плечи, Уход за спиной, Бедра и ноги, Ноги и ступни, Сила жизни, В обед, Перед сном, Разогрев, Баланс тела, ВИП, Будь в форме, Укрепи здоровье, Офис, Тонус, Растяжка, Китайский, Растяжка Тай, Растяжка позвонков, После спорта.
3. Выберите нужную автоматическую программу, чтобы начать массаж.



Дисплей выбора автоматической программы массажа



## Программы массажа (смарт)

Программа	Описание
Релакс	Полное расслабление - Угол наклона кресла приближается к положению лежа; с помощью четырехмерного движения массажного ролика по спине достигается растяжение с нулевым давлением. Во время массажа эффективно снимается боль в поясничных мышцах и усталость, очищается разум.
Шея и плечи	Шея и плечи: Массаж шеи и плеч с помощью техник разминания и растяжения, а также медицинский массаж верхней части спины. Затрагивает акупунктурную точку Цзяньцзин, чтобы облегчить шейный спондилез и добиться полного расслабления мышц шеи и плеч. Интенсивность массажа мягкая, подходит для людей, ведущих малоактивный образ жизни и страдающих от шейных спазмов.
Уход за спиной	СПА для спины: используются техники анти-разминания, прямого и обратного разминания всей спины, в сочетании с похлопываниями и техниками точечного массажа Шиаци. Интенсивность массажа умеренная, подходит для людей с зажимами в спине и плохим кровообращением.
Бедра и ноги	Массаж ягодиц с помощью техник разминания и медицинского массажа. В процессе включаются техники похлопывания и разминания, в результате чего глубоко массируются ягодицы и внутренняя часть бедра, расслабляются и подтягиваются ягодичные мышцы. Подходит как для женщин, так и для мужчин.
Ноги и ступни	Массаж плеч и талии с помощью техник разминания, похлопывания, разминания и похлопывания, с применением воздушно-компрессионного массажа ног и ступней, обеспечивая успокаивающий массаж ног и стоп. Подходит для людей, ведущих малоподвижный образ жизни с низкой нагрузкой на ноги. Массаж снимает напряжение в шее и поясничном отделе, а также в ногах и ступнях. Интенсивность массажа мягкая.

## Программы массажа (Оздоровительные)

Функция	Описание
Сила жизни	Высокоинтенсивный массаж поясницы, плечи и шею с помощью техник разминания, похлопывания, разминания и похлопывания, помогает пробудить жизненную энергию тела, симулировать физическую активность. Подходит для людей, испытывающих сильный стресс, таких как спортсмены, для подготовки тела к соревнованиям.
В обед	Массаж спины и поясницы с помощью техник разминания и похлопывания, а также затрагивает акупунктурную точку Шеню, чтобы улучшить состояние во время обеденного перерыва и повысить эффективность дальнейшей дневной работы. Подходит для людей, ведущих малоподвижный образ жизни. Интенсивность массажа мягкая.
Перед сном	Массаж плеч, шеи, спины и талии с помощью техник разминания и медицинского массажа, а также затрагивает акупунктурные точки Фенчи и Шеню, с целью улучшения качества сна. Подходит для людей, страдающих от плохого сна. Интенсивность массажа мягкая.
Разогрев	Массаж спины и поясницы с похлопывающими и разминающими техниками, помогает улучшить кровообращение и снять болевые ощущения в мышцах. Подходит для людей с повышенной активностью и мышечным напряжением. Интенсивность массажа умеренная.
Баланс тела	Массаж плеч и шеи, спины и талии с помощью техник разминания, 4D-разминания и Шиаци. Подходит для людей, испытывающих стресс. Интенсивность массажа мягкая.

## Программы массажа (для всей семьи)

Программа	Описание
ВИП	Глубокий массаж плеч, шеи, спины и талии с помощью разминания, похлопывания, разминания и похлопывания для снятия усталости, улучшения кровообращения и снижения уровня стресса. Подходит для мужчин. Интенсивность массажа умеренная.
Будь в форме	Массаж плеч, шеи, талии и бедер с помощью техник разминания и точечного надавливания, поможет расслабить тело и разум и насладиться массажем королевского уровня. Подходит для женщин. Интенсивность массажа мягкая.
Укрепи здоровье	Воздушно-компрессионный массаж всего тела с помощью ролика для ног и разминания икр. Функция вытягивания икр отключена. Подходит для пожилых и людей, страдающих от болей в спине. Интенсивность массажа мягкая.
Офис	Глубокий массаж плеч, шеи и поясницы с помощью техник разминания, похлопывания, разминания и похлопывания для облегчения болей в плечах и шее, поясничном отделе. Подходит для офисных работников и людей, ведущих малоподвижный образ жизни. Интенсивность массажа умеренная.
Тонус	Глубокий массаж всего тела с помощью техник разминания, похлопывания и точечного надавливания помогает улучшить кровообращение и предотвратить образование тромбов. Подходит для людей, которые большую часть времени проводят дома и не любят выходить на улицу. Интенсивность массажа умеренно щадящая.

## Программы массажа (расслабляющие)

Программа	Описание
Растяжка	Воздушно-компрессионный массаж ног, рук и плечи. Массажное кресло автоматически подбирает различные углы наклона для достижения эффекта растяжения и вытяжения. Подходит для людей, которые практикуют йогу. Интенсивность массажа умеренная.
Китайский	С помощью трехмерных техник традиционной китайской медицины массируется спина и талия, улучшается кровообращение, успокаиваются меридианы и снимаются зажимы в спине и пояснице. Подходит для людей с болями в спине и пояснице, а также с зажимами в поясничном отделе. Интенсивность массажа мягкая.
Растяжка Тай	Во время массажа происходит вытягивание икр и опускание спинки. Применяется воздушно-компрессионный массаж ног, рук и плеч, а так же растягивающий массаж. Трехмерное движение массажного ролика происходит в радиусе спины и талии. Все тело находится в состоянии тайского растяжения. Подходит для людей, находящихся в состоянии сильного стресса. Помогает выпрямить голову и уменьшить образование горба. Интенсивность массажа очень высокая.
Растяжка позвонков	Вытягивание икроножных мышц и спины, воздушно-компрессионный массаж ног, рук и плеч позволяет вытянуть позвоночник под разными углами. Призван улучшить состояние позвоночника. Интенсивность высокая.
После спорта	Массаж плеч, шеи, спины и талии с помощью техник разминания, похлопывания и надавливания. В то же время вытягиваются икры для повышения гибкости коленных суставов. Такой глубокий массаж позволяет получить эффект физической нагрузки. Подходит для людей с низкой физической активностью. Интенсивность массажа умеренная.

# Ручные программы

Нажмите на кнопку  для перехода в меню ручного выбора настроек массажа, чтобы выбрать технику массажа, область массажа, интенсивность 5D, интенсивность техники, радиус массажа, скорость массажа, воздушно-компрессионный массаж, интенсивность воздушных подушек и другие функции массажа. В меню ручной настройки массажа доступно в общей сложности 16 техник массажа, включая Разминающий, Постукивающий I, Постукивающий II, Разминающий и постукивающий, Шиацу I, Шиацу II, Схватывающий, 5D I, 5D II, 5D III и 5D IV.

**Примечание:** Нажмите кнопку стрелка влево < и стрелка вправо > в меню, чтобы выбрать необходимую опцию, а также отобразить дополнительные техники массажа.

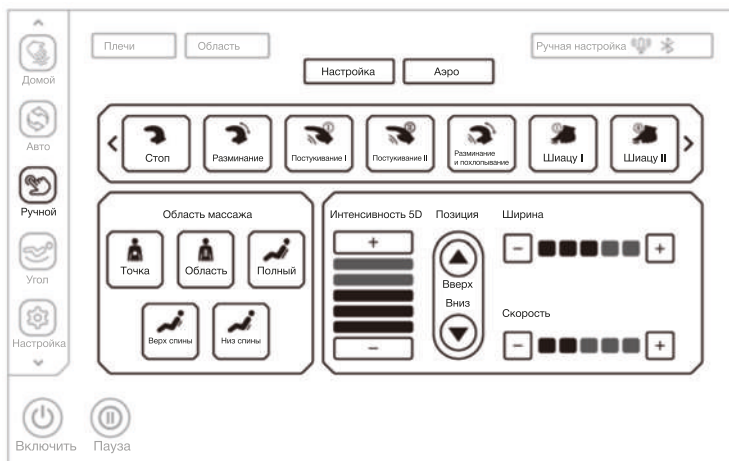

Выбор техники массажа

Функция	Настройки массажных роликов	
5D I	Скорость и интенсивность	5 скоростей
5D II	Скорость и интенсивность	
5D III	Скорость, радиус и интенсивность	5 уровней радиуса
5D IV	Скорость, радиус и интенсивность	5 уровней интенсивности

Функция	Настройки массажных роликов		
Стоп		Нажмите для массажа без техники	5 скоростей
Разминание		Регулировка скорости и интенсивности	
Постукивание I		Регулировка скорости, радиуса и интенсивности	5 уровней радиуса
Постукивание II		Регулировка скорости, радиуса и интенсивности	
Разминание и похлопывание		Регулировка скорости и интенсивности	5 уровней интенсивности
Шиацу I		Регулировка скорости, радиуса и интенсивности	
Шиацу II		Регулировка скорости, радиуса и интенсивности	
Схватывание		Регулировка скорости и интенсивности	

**Примечание:** Вы также можете нажать кнопку в текущем состоянии , чтобы выбрать соответствующую технику массажа во всплывающем меню (эта функция является быстрым способом переключения между техниками массажа в интерфейсе текущего состояния ручной программы - выбор техники).

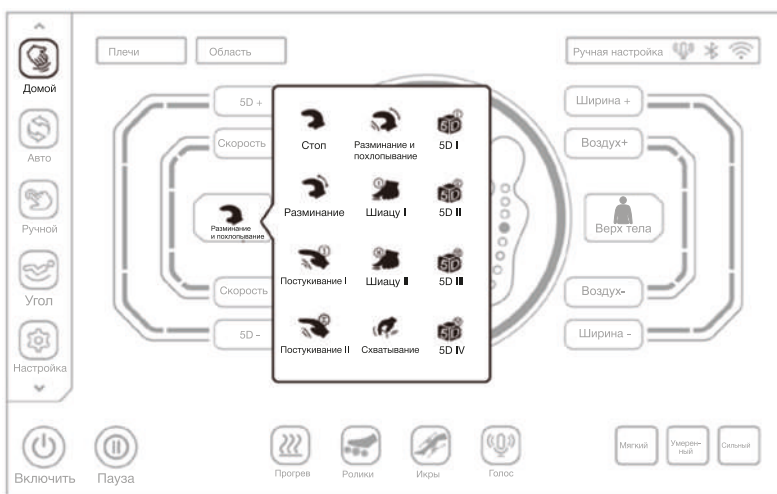

Выбор техники ручного массажа

Можно выбрать 5 областей массажа: точноно - spot, часть тела - partial, вся спина - full, верхняя - upper и нижняя - lower. Выберите соответствующую область массажа.

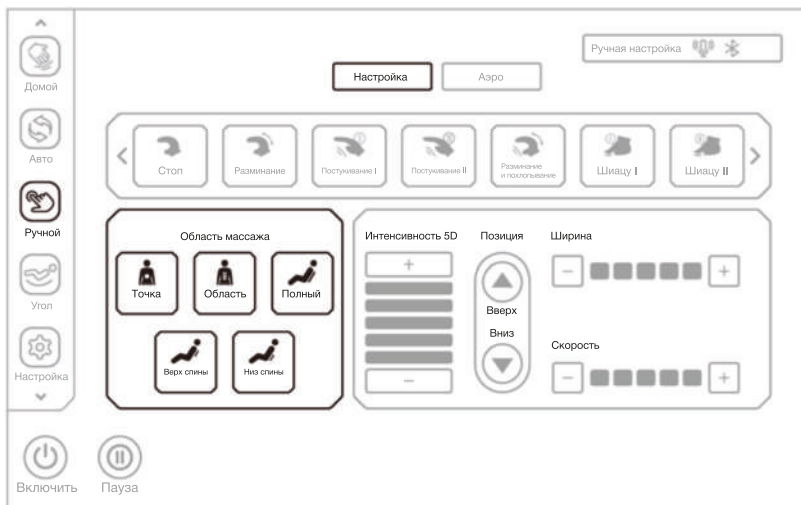

Выбор области массажа

Кнопка	Описание
	Точечный массаж
	Локальный массаж вверх и вниз
	Массаж всей спины вверх и вниз
	Массаж верхней части спины вверх и вниз
	Массаж нижней части спины вверх и вниз

**Примечание:** Вы также можете нажать кнопку **Область** в текущем состоянии , чтобы выбрать соответствующую область массажа во всплывающем меню (эта функция является быстрым способом переключения между областями массажа в интерфейсе текущего состояния ручной программы - выбор области массажа).

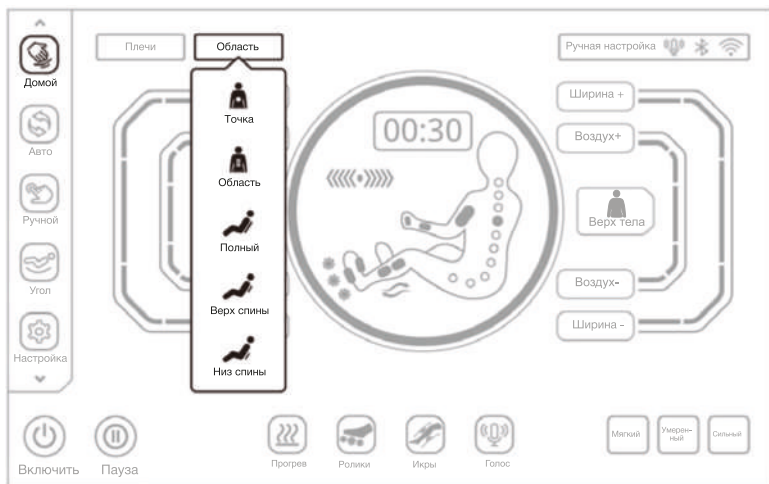

Выбор области ручного массажа

3. Вы можете настроить интенсивность 5D в меню 5D intensity. 5 уровней интенсивности, 1 из которых является самым слабым, а 5 – самым сильным. Чем сильнее интенсивность 5D, тем выше вытянут массажный ролик и тем больше сила массажа. Нажмите **+** или кнопку **-**, чтобы настроить интенсивность 5D массажа.

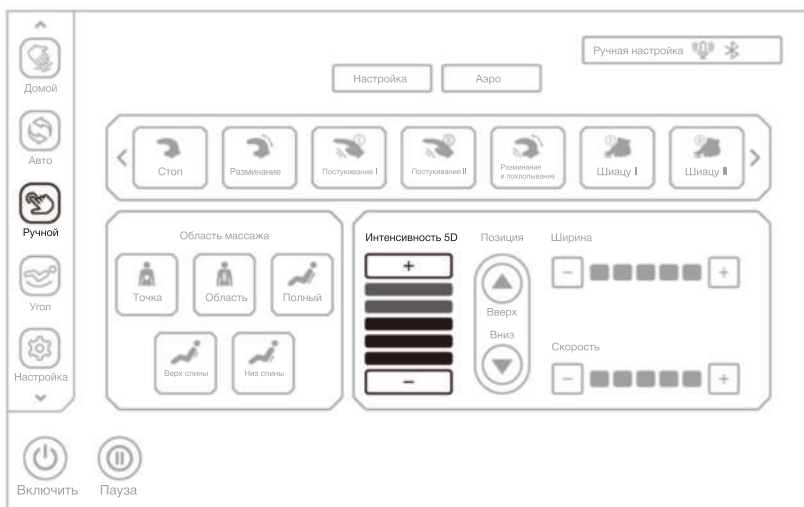

Настройка интенсивности 5D-массажа

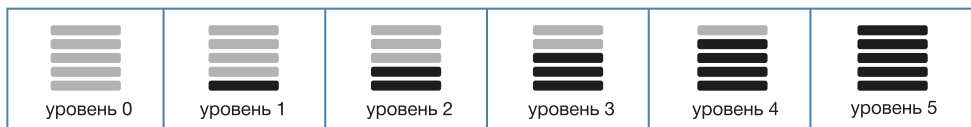

Кнопка	Описание
	Нажмите, чтобы увеличить интенсивность 5D, которая регулируется от 1 до 5
	Нажмите, чтобы уменьшить интенсивность 5D, которая регулируется от 1 до 5

**Примечание:** Вы также можете выбрать кнопку или кнопку в интерфейсе для настройки интенсивности 5D (эта функция является быстрым способом переключения между интенсивностью 5D в интерфейсе текущего состояния ручной программы - интенсивность 5D).

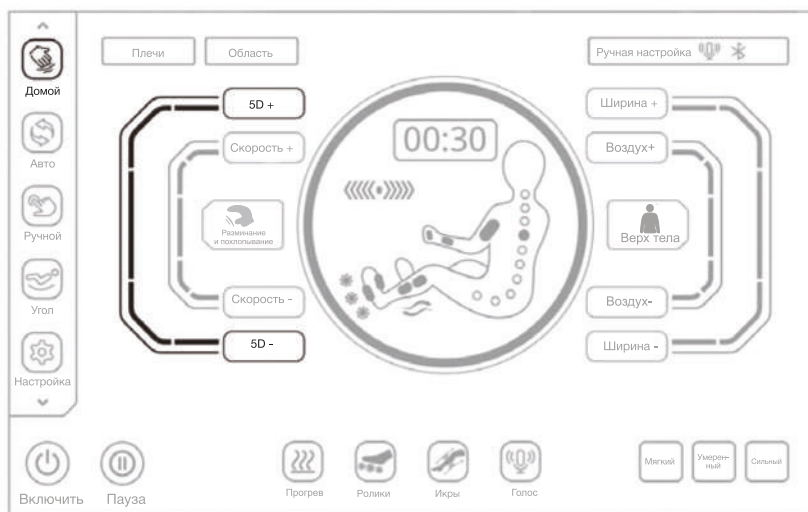

Настройка интенсивности 5D-массажа



Кнопка	Описание
	Нажмите, чтобы увеличить интенсивность 5D, которая регулируется от 1 до 5
	Нажмите, чтобы уменьшить интенсивность 5D, которая регулируется от 1 до 5

4. При выборе области точечного и локального массажа отрегулируйте массажные ролики при помощи стрелок вверх или вниз.

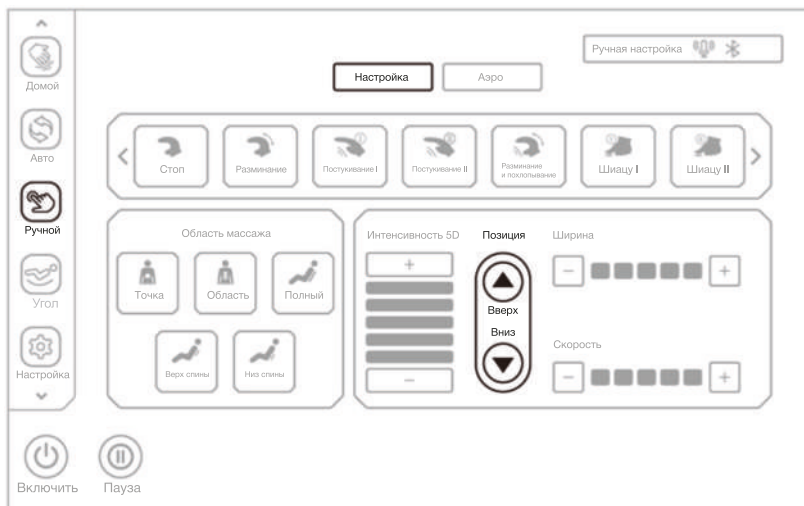

Настройка положения массажных роликов

5. Для настройки радиуса движения роликов, выберите massage width.

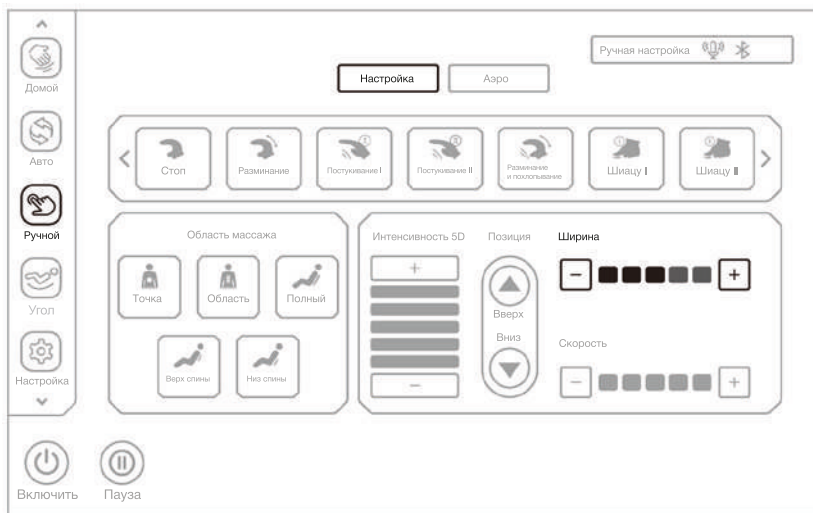

Настройка радиуса движения массажных роликов



(1) Радиус можно отрегулировать только в ручном режиме настройки при выборе техники массажа или области массажа.

(2) На выбор представлено 5 уровней радиуса, при этом 1 является самым маленьким и 5 - самым большим. Пожалуйста, регулировка доступна для массажных техник: Похлопывание, Похлопывание I, Надавливание, Надавливание II, 5D III и 5D IV.



уровень 0

уровень 1

уровень 2

уровень 3

уровень 4

уровень 5

Кнопка	Описание
	Нажмите, чтобы увеличить радиус движения ролика, который регулируется от 1 до 5
	Нажмите, чтобы уменьшить радиус движения ролика, который регулируется от 1 до 5

**Примечание:** радиус можно также отрегулировать нажав на **Ширина +** или на **Ширина -** в домашнем интерфейсе.

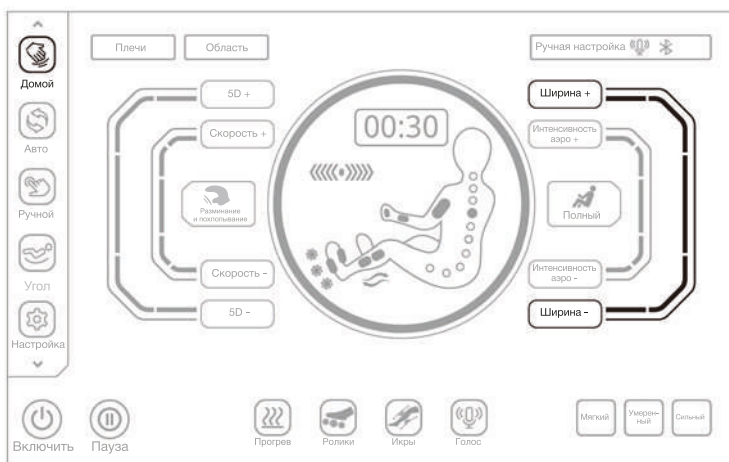

Домашний интерфейс – регулировка радиуса массажных роликов

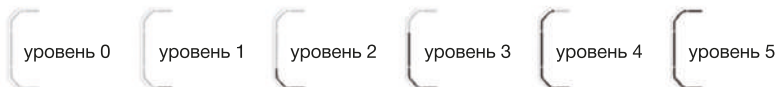

Кнопка	Описание
	Нажмите, чтобы увеличить радиус движения роликов, который регулируется от 1 до 5
	Нажмите, чтобы уменьшить радиус движения ролика, который регулируется от 1 до 5

6. Для регулировки скорости массажа выберите **massage speed**

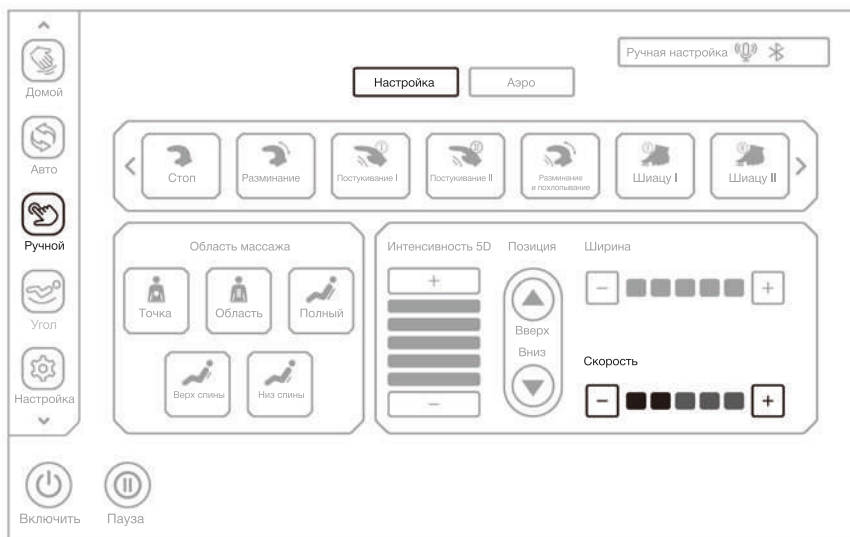



Регулировка скорости массажа

(1) Скорость можно отрегулировать только в ручном режиме настройки при выборе техники или области массажа.

(2) На выбор представлено 5 уровней скорости, при этом 1 - самая быстрая, а 5 - самая медленная. Скорость не может быть отрегулирована, когда не выбрана техника.



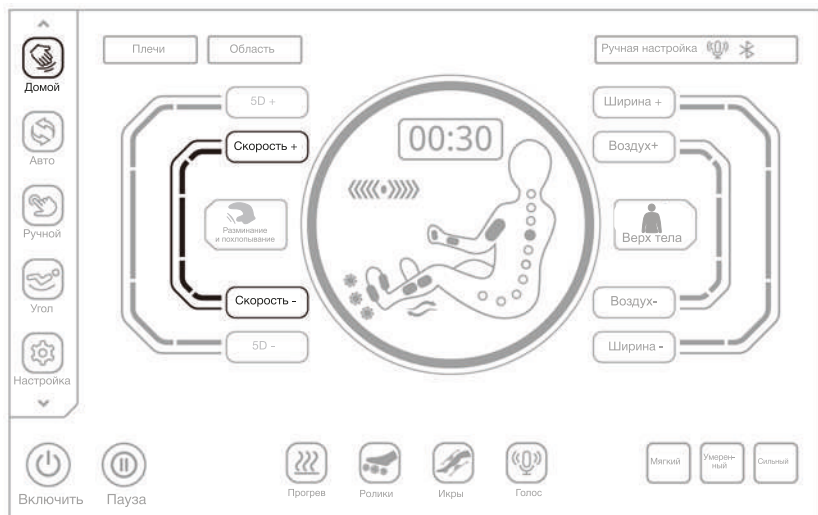

Кнопка	Описание
	Нажмите, чтобы увеличить скорость от 1 до 5
	Нажмите, чтобы уменьшить скорость от 1 до 5

**Примечание:** также с помощью кнопок **Скорость +** и **Скорость -** в текущем состоянии  интерфейса можно также отрегулировать скорость массажа. На выбор представлено 5 уровней

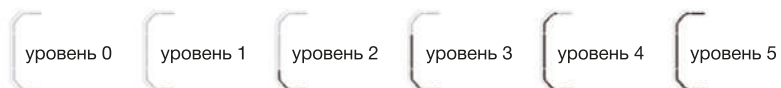

Регулировка скорости массажа



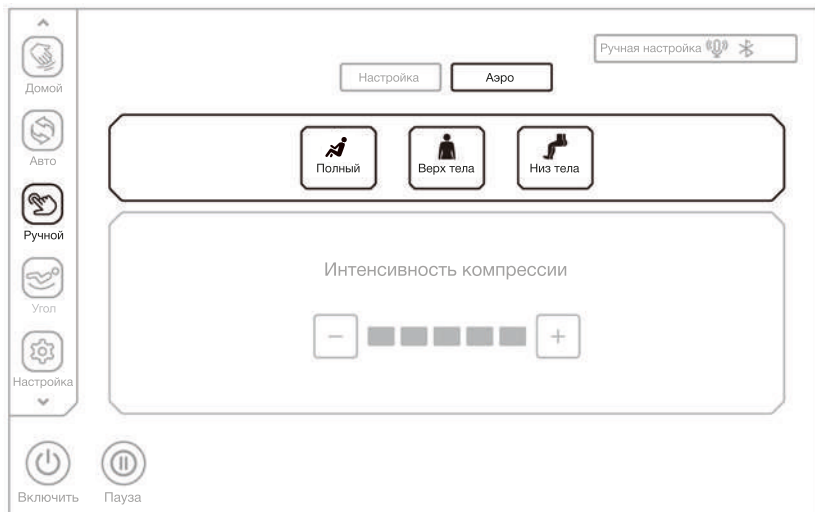

Кнопка	Описание
	Нажмите, чтобы увеличить скорость от 1 до 5
	Нажмите, чтобы уменьшить скорость от 1 до 5

7. Для воздушно-компрессионного массажа войдите в меню air, чтобы выбрать область. Области воздушно-компрессионного массажа включают в себя массаж верхней части тела, нижней части тела и всего тела. Подача воздуха будет отключена, когда все вышеуказанные режимы будут выключены.



Кнопка	Описание
	Нажмите , чтобы включить или отключить функцию воздушно-компрессионного массажа всего тела.
	Нажмите , чтобы включить или отключить функцию воздушно-компрессионного массажа верхней части тела.
	Нажмите , чтобы включить или отключить функцию воздушно-компрессионного массажа нижней части тела.



**Примечание:** нажав на кнопку  в текущем интерфейсе  можно также настроить область воздушно-компрессионного массажа (эта функция является быстрым способом переключения между областями воздушно-компрессионного массажа).

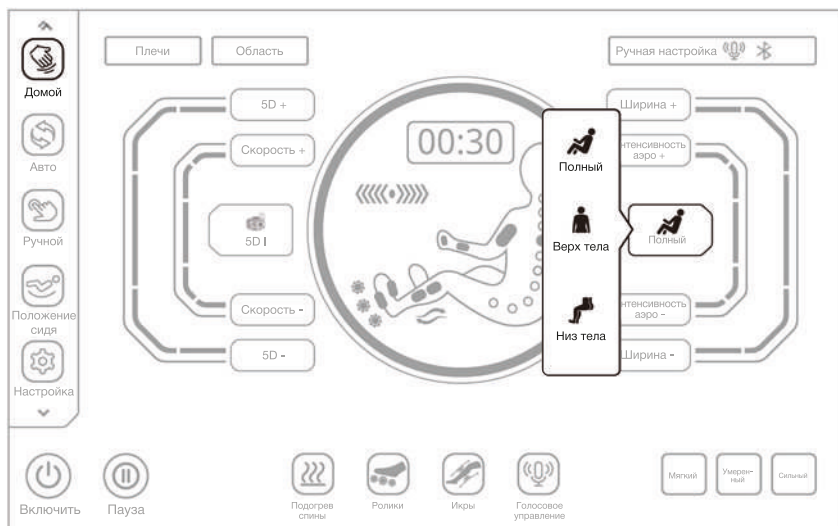

Текущий интерфейс – воздушно-компрессионный массаж

8. Для регулировки интенсивности воздушного массажа функция air должна быть включена. На выбор представлено 5 уровней интенсивности, где 1 является самым слабым, а 5 - самым сильным.





уровень 0

уровень 1

уровень 2

уровень 3

уровень 4

уровень 5

Кнопка	Описание
	Нажмите, чтобы увеличить интенсивность от 1 до 5
	Нажмите, чтобы уменьшить интенсивность от 1 до 5

**Примечание:** также можно нажать на кнопку **Воздух+** или на **Воздух-** в домашнем меню, чтобы отрегулировать интенсивность воздушного массажа. На выбор представлено 5 уровней.

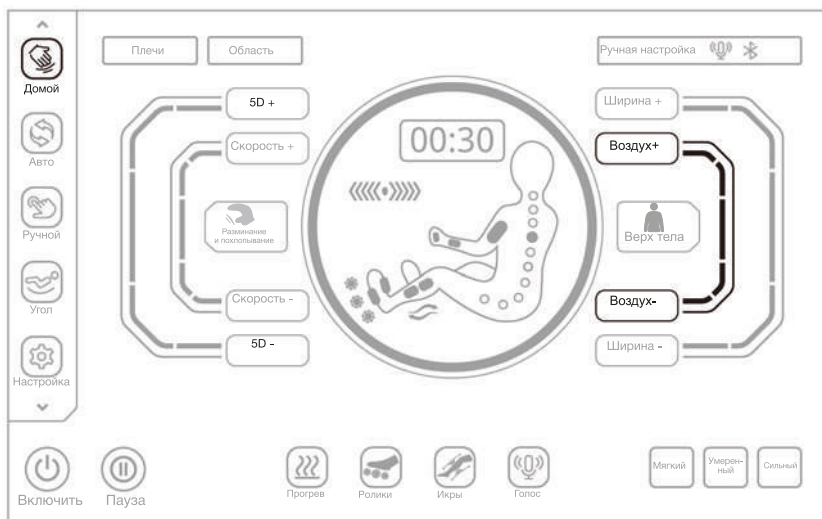

Домашний интерфейс – Интенсивность воздушно-компрессионного массажа



уровень 0

уровень 1

уровень 2

уровень 3

уровень 4

уровень 5

Кнопка	Описание
	Нажмите, чтобы увеличить интенсивность от 1 до 5
	Нажмите, чтобы уменьшить интенсивность от 1 до 5

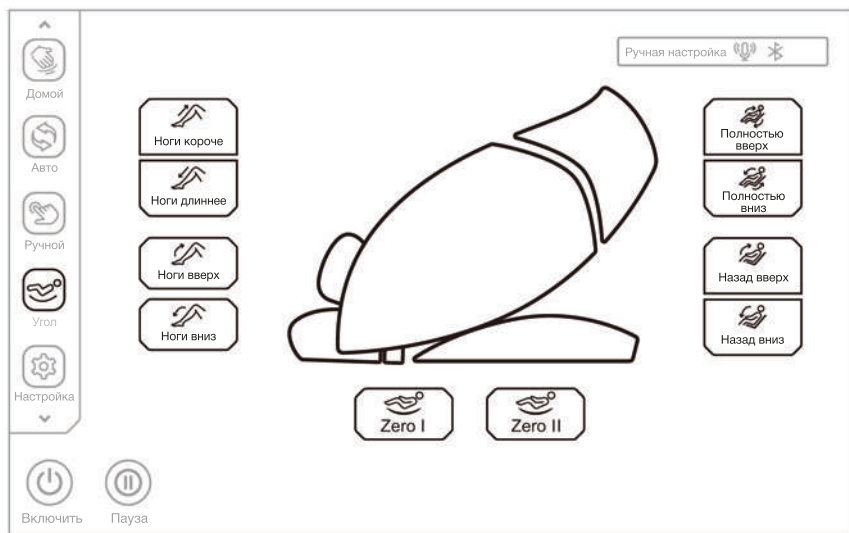

# Регулировка положения кресла

Нажмите кнопку  в строке меню в левой части экрана дисплея, чтобы войти в интерфейс регулировки угла наклона кресла, который включает в себя выдвигание подставки для ног, выдвигание подставки для стоп, подъем подставки для ног, подъем всего механизма, подъем спинки, режим невесомости 1 и 2 и другие опции.





Регулировка положения кресла



## 1. Режим невесомости

Кнопка	Описание
	Режим невесомости 1: автоматически регулирует спинку кресла и подставку для ног в положение невесомости 1.
	Режим невесомости 2: автоматически регулирует спинку кресла и подставку для ног в положение невесомости 2.



## 2. Выдвигание/ задвигание подставки для ног

Кнопка	Описание
 Ноги короче	Задвигание подставки для ног: нажмите и удерживайте эту кнопку, чтобы медленно задвинуть подставку для ног вверх и отпустите, когда достигните нужного положения.
 Ноги длиннее	Вытягивание подставки для ног: нажмите и удерживайте эту кнопку, чтобы медленно вытянуть подставку для ног вверх и отпустите, когда достигните нужного положения.



### 3. Поднимание/ опускание подставки для ног

Кнопка	Описание
 Ноги вверх	Подъем подставки для ног: нажмите и удерживайте кнопку, чтобы медленно поднять подставку для ног и отпустите ее, чтобы остановить; после завершения операции произойдет автоматическое определение длины стопы.
 Ноги вниз	Опускание подставки для ног: нажмите и удерживайте кнопку, чтобы медленно опустить подставку для ног и отпустите ее, чтобы остановить; после завершения операции произойдет автоматическое определение длины стопы.

### 4. Регулировка положения кресла

Кнопка	Описание
 Полностью вверх	Нажмите и удерживайте кнопку, чтобы медленно поднять спинку кресла и опустить подставку для ног, и отпустите ее, чтобы остановить; после завершения действия произойдет автоматическое определение длины тела.
 Полностью вниз	Нажмите и удерживайте кнопку, чтобы медленно опустить спинку кресла и поднять подставку для ног, и отпустите ее, чтобы остановить; после завершения действия произойдет автоматическое определение длины тела.

### 5. Регулировка спинки кресла

Кнопка	Описание
 Назад вверх	Подъем спинки: нажмите и удерживайте кнопку, чтобы медленно поднять спинку, и отпустите, чтобы остановить.
 Назад вниз	Опускание спинки: нажмите и удерживайте кнопку, чтобы медленно опустить спинку, и отпустите, чтобы остановить.



# Настройки

Нажмите кнопку «Настройка» в строке меню в левой части экрана дисплея, чтобы войти в интерфейс настроек, где можно просмотреть номер продукта, номер версии программного обеспечения, идентификационный код и номер версии прошивки. Интерфейс включает в себя функции настроек, такие как голосовое управление, выбор языка и Bluetooth.

1. Модель продукта, версия программного обеспечения, серийный номер продукта и версия встроенного ПО отображают информацию о текущем устройстве.

## 2. Bluetooth (Инструкции для воспроизведения музыки по Bluetooth)

Нажмите на переключатель Bluetooth, чтобы включить или отключить функцию Bluetooth. После сопряжения и подключения устройства с функцией Bluetooth (например, мобильного телефона, планшета и т.д.) к модулю Bluetooth массажного кресла музыка, воспроизводимая устройством музыка может быть передана по беспроводной сети в звуковую систему массажного кресла через Bluetooth.

- Войдите в главное меню вашего устройства. Откройте "Настройки" и выберите опцию "Bluetooth". Откройте "Bluetooth", и Bluetooth автоматически "выполнит поиск нового устройства Bluetooth".
- Интеллектуальное устройство выполнит поиск соответствующей модели Bluetooth (например, Phantom XXXX). Нажмите кнопку "Подключиться".
- Включите музыку на вашем устройстве и выберите песню для воспроизведения.

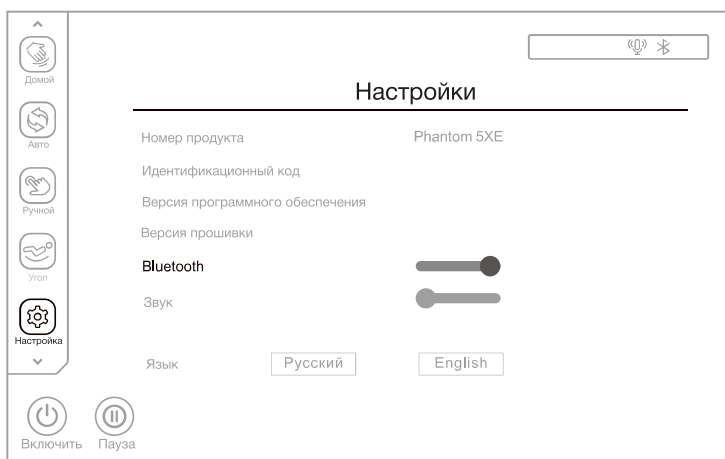

Настройки

### 3. Выбор языка

Языком по умолчанию является русский, но можно выбрать и английский..

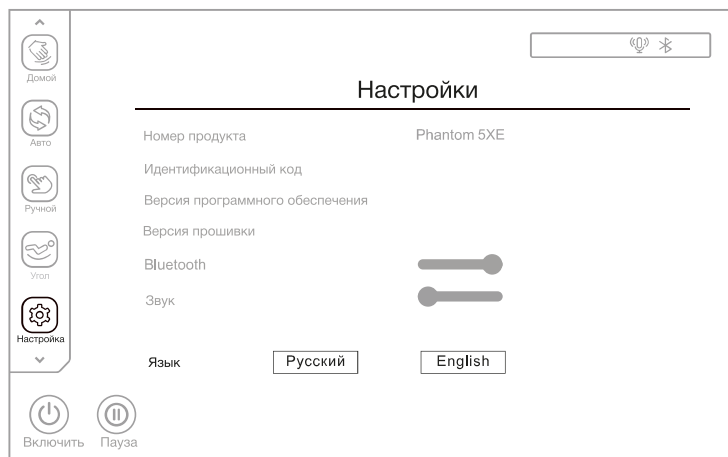

## Голосовое управление

Нажмите кнопку голосового управления, чтобы включить или выключить функцию голосового управления. После включения голосового помощника вы можете управлять массажным креслом с помощью соответствующих команд.

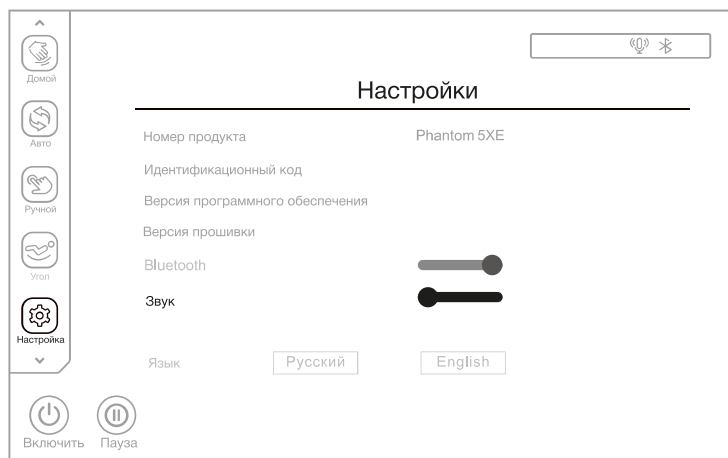

Когда массажное кресло включено или находится в режиме ожидания, убедитесь, что функция голосового помощника подключена.

Если она отключена, войдите в интерфейс настройки и включите ее. После чего коротко нажмите на кнопку на пульте и скажите : "Hi Alice" or "Hey Alice" («Привет, Алиса» или «Эй, Алиса»), чтобы воспользоваться функцией голосового управления. После успешного включения такой функции массажное кресло ответит: «I am here – Я здесь». После этого вы можете произносить команды.

- Также вы можете нажать кнопку голосового управления на подлокотнике, чтобы включить функцию. Нажмите и удерживайте 3 секунды, чтобы включить или выключить функцию голосового управления.
- После чего вы должны произнести команду в течение шести секунд, соответствующая функция будет включена после получения ответа от массажного кресла; если в течение шести секунд не поступит команды, функция голосового управления будет автоматически отключена, и ее необходимо будет снова включить. Список команд приведен ниже.

**Примечание:** при включении функции голосового управления говорите на английском языке, скорость речи умеренная, голосовые команды должны следовать скрипту.

Голосовое управление		
Активация помощника: Скажите "Hi Alice" или "Hey Alice". Ответ: I am here (Я тут).		
№	Команда	Ответ
1	Massage on - Включи массаж	Ок, включила массаж
2	Massage close - Выключи массаж	Ок, выключила массаж
3	Total relax - Релакс	Ок, режим Релакс
4	Keep Fit - Будь в форме	Ок, режим Будь в форме
5	Sleep Aid - Перед сном	Ок, режим Перед сном
6	Neck & Shoulder Care - Шея и плечи	Ок, режим Шея и плечи
7	Vitality Stimulates - В обед	Ок, режим В обед
8	Thai massage - Растяжка Тай	Ок, режим Растяжка Тай
9	Open the air pressure - Вкл. возд-компр.	Ок, включила воздушно-компрес. режим
10	Close the air pressure - Выкл. возд-компр.	Ок, выключила воздушно-компрес.
11	Up the seat position - Подними спинку	Ок, подняла спинку
12	Down the seat position - Опусти спинку	Ок, опустила спинку
13	Change the other mode - Поменяй режим	Ок, поменяла режим массажа
14	Go little down - Пониже	Ок, пониже
15	Go little up - Повыше	Ок, повыше

**Примечание:** команды 14 и 15 используются только после команды 13.

# Оценка состояния здоровья

1. Запуск оценки состояния здоровья (используйте эту функцию после включения)

Нажмите кнопку "Health" в строке меню в левой части экрана дисплея, чтобы войти в интерфейс оценки состояния здоровья, нажмите кнопку START для начала оценки. После чего аккуратно поместите указательный или средний палец на датчик. Через несколько секунд он отобразит данные о пульсе, содержании кислорода в крови и микроциркуляции в режиме реального времени. Дождитесь завершения процесса оценки.

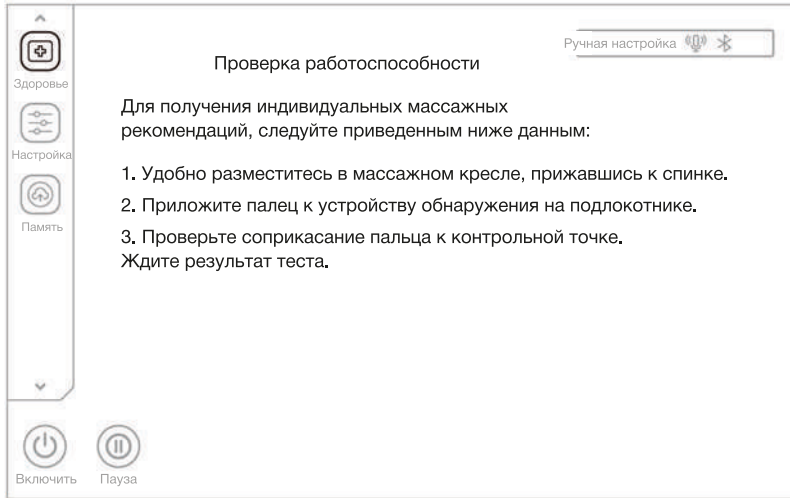

## Индикатор процесса оценки состояния здоровья

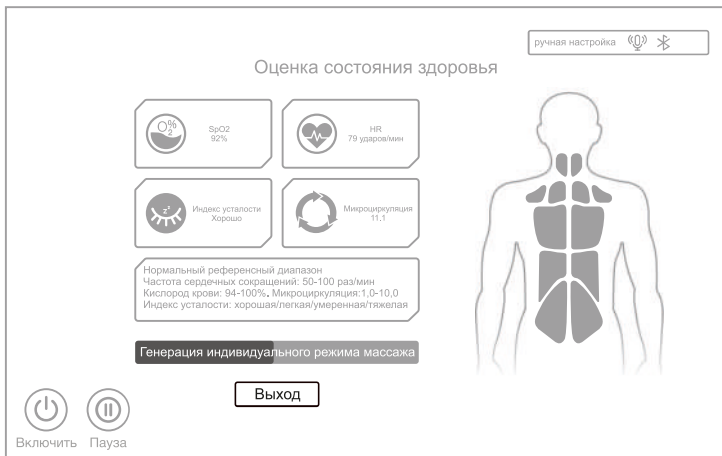

## 2. Рекомендуемая программа

Когда оценка будет завершена, на экране появится пульс, содержание кислорода в крови и уровень усталости соответственно. Содержание кислорода в крови означает, что концентрация кислорода в крови в норме колеблется от 95% до 99%. Уровень усталости: отсутствует, легкая, умеренная и тяжелая. В зависимости от вашего уровня усталости вам будет рекомендована автоматическая программа массажа. Выберите "Да", чтобы приступить к рекомендуемой программе, и "Нет", чтобы вернуться в режим меню до определения оценки здоровья.

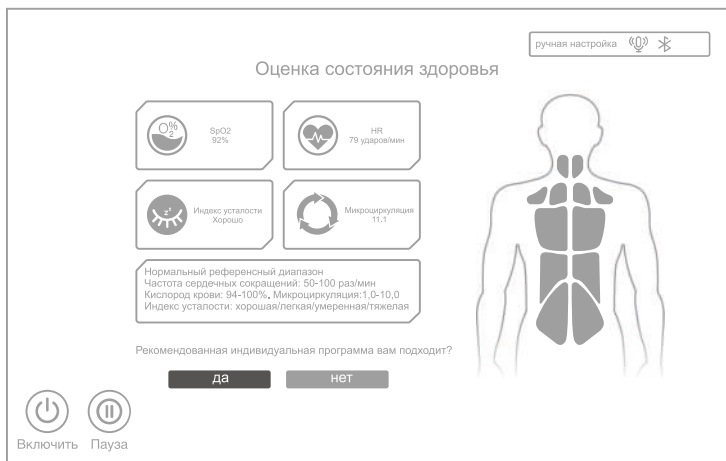

## 3. Не удалось провести обнаружение.

Если обнаружение не удалось провести, пользователю будет предложено повторное обнаружение. Выберите "Да", чтобы начать заново, и "Нет", чтобы вернуться в меню до определения оценки здоровья.

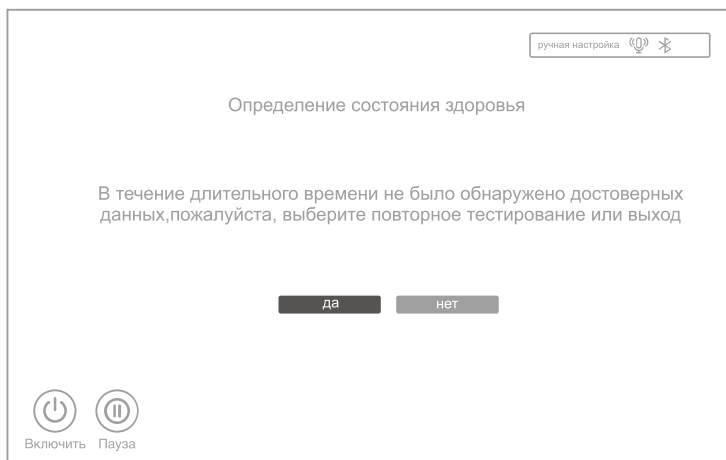

#### 4. Выход из меню оценки состояния здоровья

Во время оценки, нажмите на «Выход», чтобы завершить оценку и вернуться в предыдущий интерфейс.



#### 5. Пользовательские настройки (используйте эту функцию после включения)

Нажмите кнопку  в строке меню в левой части дисплея, чтобы войти в интерфейс пользовательских настроек и выбрать либо Пользовательские настройки I, либо Пользовательские настройки II (только если соответствующие настройки были ранее установлены или сохранены).

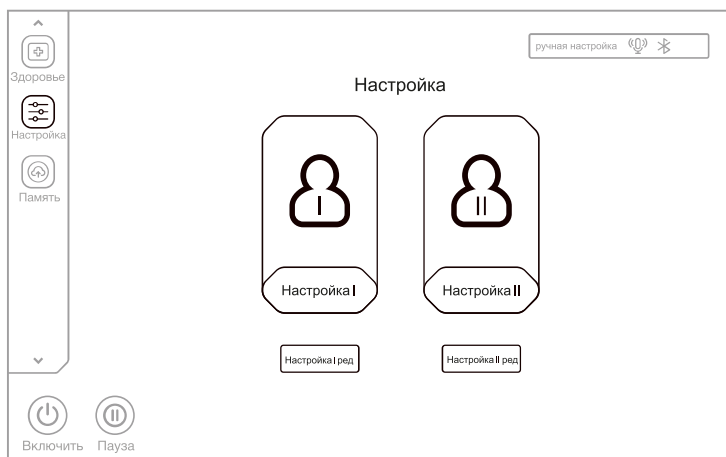

Изображение интерфейса пользовательских настроек

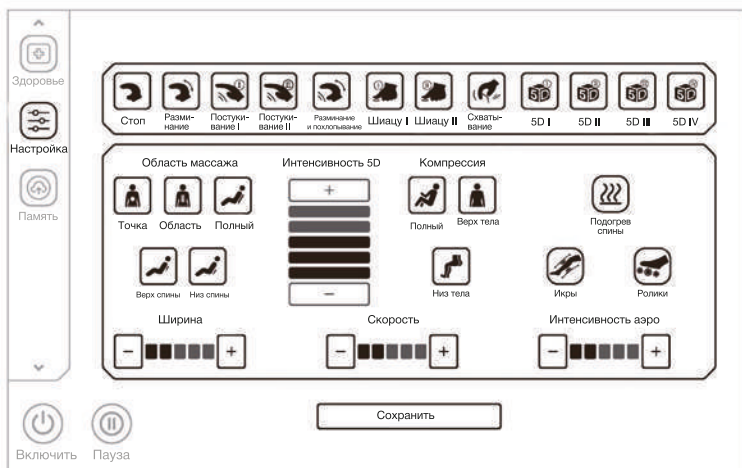

Нажмите «Настройка 1» или «Настройка 2», чтобы войти в интерфейс пользовательских настроек, затем выберите предпочитаемую технику массажа, область массажа, интенсивность 5D, область воздушного массажа, радиус массажа, скорость массажа, интенсивность воздушного массажа, подогрев спины, разминание икр и другие функции, затем нажмите Save - Сохранить, чтобы сохранить текущие настройки как Пользовательские I и Пользовательские II. После успешного сохранения настроек пользовательская программа будет немедленно доступна и может быть использована для следующего массажа, нажав на сохраненную пользовательскую программу





## Хранилище

Нажмите кнопку  в строке меню в левой части дисплея, чтобы войти в интерфейс хранилища функций массажа с двумя категориями, включая сохранение функций массажа и вызов функции массажа. Хранилище для массажа включает в себя: Вариант I, Вариант II и Вариант III. Вызов сохраненных функций массажа включает в себя: Пользователь I, Пользователь II и Пользователь III.



Кнопка	Описание
	<p>Сохранение: Сохранение текущей программы массажа, включая автоматическую программу, технику массажа, область воздушного массажа и интенсивность, положение и угол наклона подставки и спинки, а также другие функции массажа.</p>
	<p>Вызов: Вызов сохраненной программы массажа, включая автоматическую программу, технику массажа, область воздушного массажа и интенсивность, положение и угол наклона подставки и спинки, а также другие функции массажа.</p>

## Другие функции

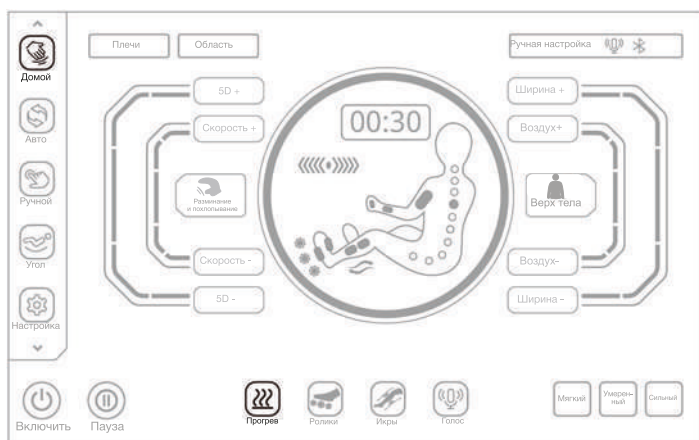

В меню  нажмите кнопку подогрева , чтобы включить или выключить функцию подогрева спины. Спинка прогреется через 3 минуты после включения функции.





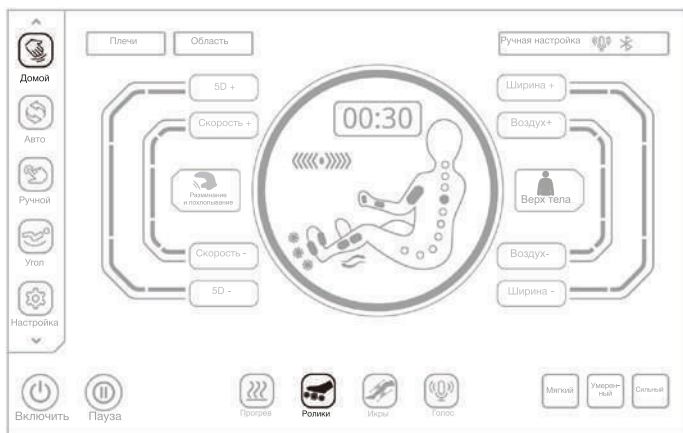

В меню  нажмите кнопку , чтобы включить или выключить функцию роликового массажа стоп с тремя регулируемыми скоростями.



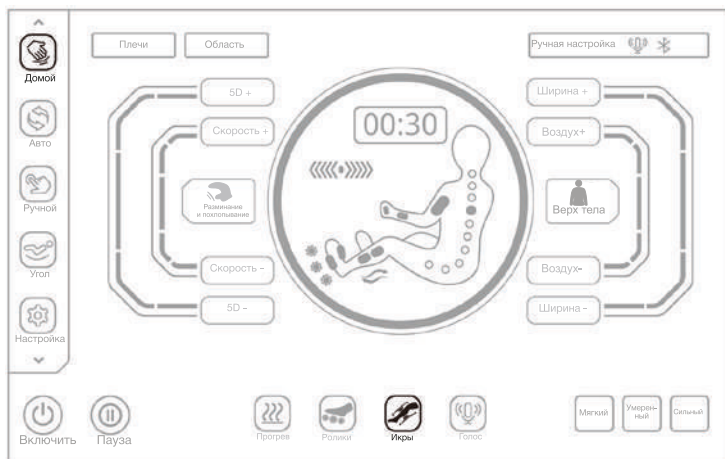

Кнопка	Описание
 <p>уровень 1</p>  <p>уровень 2</p>  <p>уровень 3</p>	<p>Нажмите кнопку, чтобы включить или отключить функцию роликового массажа. Нажмите один раз, чтобы включить 1-ю скорость; нажмите второй раз, чтобы включить 2-ю скорость; нажмите в третий раз, чтобы включить 3-ю скорость; и нажмите в четвертый раз, чтобы отключить функцию роликового массажа.</p>

В меню  нажмите кнопку , чтобы включить или выключить функцию разминающего массажа икр. Разминающий массаж сопровождается с воздушно-компрессионным массажем, что помогает снять скованность или напряжение икроножных мышц, вызванные длительным стоянием.

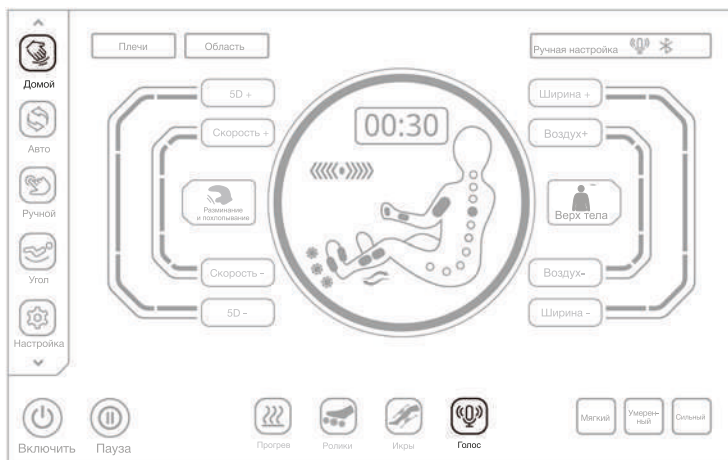

В меню  нажмите кнопку , чтобы активировать голосового помощника.



В меню  нажмите кнопку "Регулировка положения плеч **плечи**" и с помощью кнопок со стрелками вверх и вниз отрегулируйте положение уровня плеч (11 положений).

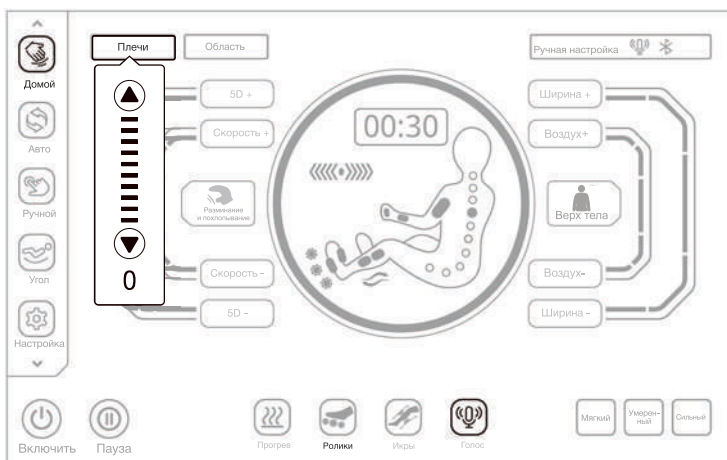

В меню  нажмите кнопку "Настройка времени массажа", **00:30** С помощью кнопок "плюс" и "минус" вы можете увеличить или уменьшить время массажа.  
Нажмите кнопку **+** чтобы увеличить время массажа на 5 минут, максимум - до 40 минут.  
Нажмите кнопку **-** чтобы уменьшить время массажа на 5 минут.

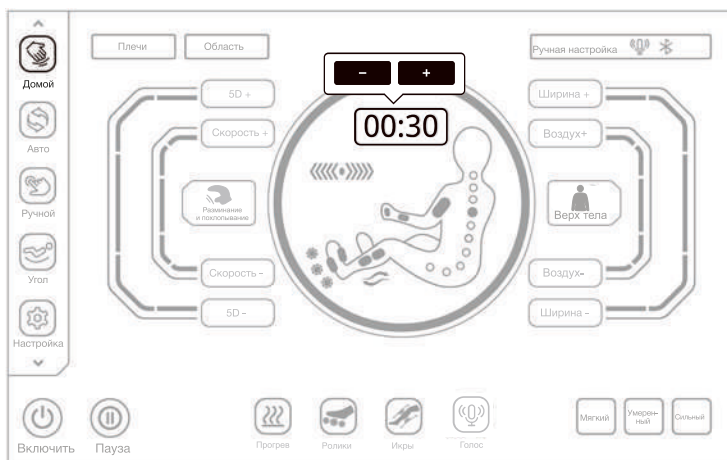

Вы ознакомились с инструкциями по эксплуатации пульта дистанционного управления.

## Завершение работы

Во время массажа нажмите клавишу вкл/выкл на пульте дистанционного управления или клавишу вкл/выкл на правом подлокотнике, чтобы выключить кресло. Немедленно отключите все функции массажа, верните спинку и подставку для ног в исходное положение, так как после включения все функции массажа будут автоматически отключены, но при этом спинка и подставка останутся в прежнем положении. Отключите питание кресла, как показано на рисунке.



Отключите питание кресла, как показано на рисунке (схематичная иллюстрация отключения питания кресла).

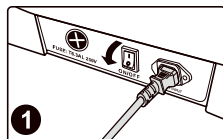

отключите тумблер питания  
(положение "0")

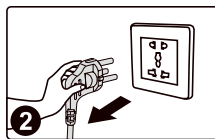

выключите вилку из розетки

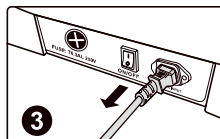

отключите кабель из разъема

# УХОД И ТЕХНИЧЕСКОЕ ОБСЛУЖИВАНИЕ

## Чистка деталей из искусственной кожи и пластика

- Протрите кожу мягкой сухой тканью
- Не используйте химические вещества, такие как растворитель, бензин, спирт и т.д для очистки кресла.
- При использовании имеющихся в продаже средств по уходу за кожей(тряпок), пожалуйста, следуйте инструкциям по применению.
- Если искусственная кожа особенно загрязненная, протрите ее следующим образом.
  - 1) Погрузите мягкую ткань в воду или теплую воду, содержащую 3-5% нейтрального моющего средства, затем тщательно отожмите ее.
  - 2) Используйте вышеуказанную мягкую ткань для протирания кожанной поверхности.
  - 3) Протрите кресло чистой тканью, смоченной в чистой воде и отжатой.
  - 4) Протрите сухой мягкой тканью.
  - 5) Дайте креслу высохнуть естественным путем на воздухе.
- Для трудно выводимых пятен, пожалуйста, используйте меламиновую губку, смоченную в нейтральном моющем средстве.
- Не используйте фен для сушки поверхности.
- Будьте осторожны при протирании кресла джинсовой тканью и цветными тканями, так как цвет ткани может испачкать поверхность кожи.
- Не давайте коже соприкасаться с пластиком в течение длительного времени, так как это может привести к обесцвечиванию.
- Искусственная кожа может обесцветиться, поэтому при использовании краски для волос, пожалуйста накройте полотенцем.

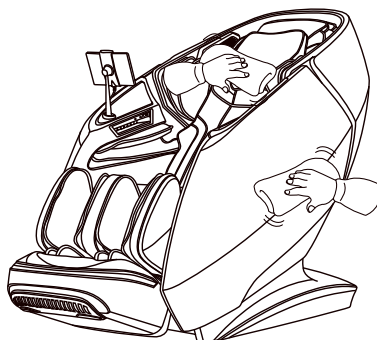

# УСТРАНЕНИЕ НЕИСПРАВНОСТЕЙ

Проблема	Решение
Когда подставка или спинка достигают определенного положения, то при дальнейшем нажатии на кнопку регулировки, положение кресла не будет меняться, а будет издаваться непрерывный сигнал «бип, бип»	Из-за своей конструкции данное изделие имеет ограниченную защиту предельного положения. В то же время при достижении предельного значения прозвучит звуковой сигнал напоминания.
Функция не работает или некоторые функции не работают после включения устройства	После включения кресла с помощью кнопок необходимо вручную выбрать автоматическую программу массажа или другую функцию. Если не произвести никаких действий, кресло автоматически выключится через 20 минут. В режиме ручного управления функции, которые не были выбраны, могут быть отключены, их необходимо активировать в ручном режиме.
При регулировке положения машина издает звуки трения кожи.	Кресло изготовлено из высококачественной кожи. Из-за присущих кожаным материалам характеристик при трении при относительном перемещении будет издаваться небольшие звуки, что является нормальным явлением. <b>Примечание:</b> Если вы слышите звук рвущейся ткани или кожи во время работы машины, пожалуйста, немедленно прекратите использование и обратитесь в сервис.
Массажный ролик не доходит до плеч и шеи.	Если голова не касается подголовника или спина не касается спинки, положение плеч может быть ниже фактического положения в процессе определения изгибов тела. Глубоко сядьте в кресло, положите голову на подголовник и начните работу сначала.
Устройство повреждено.	Кабель питания или вилка ненормально горячие. Во избежание несчастных случаев обязательно обратитесь в сервис.

Если проблема остается, пожалуйста, свяжитесь с дилером для технического обслуживания.

## Совет:

Не пытайтесь отремонтировать массажное кресло самостоятельно, наша компания не несет ответственности за травмы или повреждения, вызванные любым обслуживанием без соблюдения техники безопасности и пренебрежительным отношением к нашим рекомендациям.

## УТИЛИЗАЦИЯ



Данная маркировка указывает на то, что массажное кресло должно быть утилизировано вместе с другими бытовыми отходами. Для того, чтобы предотвратить нанесение ущерба окружающей среде или здоровью людей, следует произвести утилизацию в виде повторного использования (вторсырьё).

За дополнительной информацией по утилизации вы можете обратиться в точку продажи.

# ТЕХНИЧЕСКИЕ ХАРАКТЕРИСТИКИ

Модель: Phantom 5XE

Название продукта: Массажное кресло

Номинальное напряжение: 220-240В~ 50Hz/60Гц

Номинальная мощность: 200Вт

Время работы по умолчанию: 20 мин

Класс безопасности: I

Внутренние составляющие: ПВХ, ПА, стальные,  
электрические и электронные детали

**Дата производства:** смотрите на упаковке.

Сделано в Китае

тел. 8-800-700-14-29

[www.ergonova.ru](http://www.ergonova.ru)

[info@ergonova.ru](mailto:info@ergonova.ru)

Полный перечень представительств: <http://ergonova.ru/stores/>

Все авторские права на тексты и изображения принадлежат Ergonova GmbH и могут использоваться только с согласия правообладателя.

Авторское право © 2012г.

Ergonova GmbH

Все права защищены













Designed by Ergonova Germany

[www.ergonova.ru](http://www.ergonova.ru)

